

수입판매원 - (주)엠엔

제조원: Guangdong Galanz Microwave Electrical Appliances Manufacturing Co.,Ltd. / 중국

엠엔 전자레인지 사용자 매뉴얼  
**MRE-J23SR**

(주)엠엔 홈페이지  
<http://www.mnelect.com>

평일 AM 10:00 ~ PM 5:00 / 주말, 법정공휴일 휴무 (점심시간: PM 12:00 ~ PM 01:00)



고객 서비스 센터 **1588-7663**

제품 모델명, 고장상태를 알려주시면 더 빠른 서비스 상담이 가능합니다.  
언제나 친절하게 정확한 서비스를 제공하도록 노력하겠습니다.

※고객 서비스 센터 주소: 충청북도 음성군 대소면 산내로 71



# MRE-J23SR

## 엠엔 전자레인지 사용자 매뉴얼









USER MANUAL

사용설명서를 반드시 읽고 올바르게 사용하여 주세요.  
사용설명서 뒷면에 제품보증서가 있습니다. 분실되지 않도록 유의하여 주세요.  
본 제품은 국내(대한민국)용입니다. 전원, 전압이 다른 해외에서는 사용이 불가합니다.

사용 전 반드시 안전상의 주의를 읽고 정확히 사용하여 주세요.  
 만일 사용 중 불편한 점이나 고장이 있으면 엠엔 고객센터(1588-7663)에 문의하여 주세요.  
 제품 설명서의 내용대로 사용 하지 않아 발생한 사고는 당사에서 책임지지 않습니다.  
 사용설명서를 다 읽으신 후 사용자가 언제나 볼 수 있는 곳에 잘 보관하여 주세요.

## 안전을 위한 주의사항

안전을 위하여 반드시 지켜 주세요.  
 여기에 표시한 중요 사항은 위해나 손상을 미연에 방지하기 위한 중요한 내용이므로 반드시 지켜주세요.  
**중요!** 안전 사용설명서를 주의 깊게 읽고 나중에 참고할 경우를 대비하여 잘 보관하세요.

 <b>경고</b> 표시 사항을 위반할 때 사람이 사망이나 중상을 입을 가능성이 예상되는 경우입니다.	 금지를 나타냅니다.
	 접촉금지를 나타냅니다.
 <b>주의</b> 표시 사항을 위반할 때 사람이 부상을 입거나 물적 손해 발생이 예상되는 경우입니다.	 분해 및 개조 금지를 나타냅니다.
	 물 접촉금지를 나타냅니다.
	 전원 플러그를 콘센트에서 반드시 분리 할 것을 나타냅니다.
	 반드시 지켜야 할 사항을 나타냅니다.

## 경고

코드부분을 잡아 당겨 빼거나 젖은 손으로 전원 플러그를 만지지 마십시오. 감전 및 화재의 원인이 됩니다.

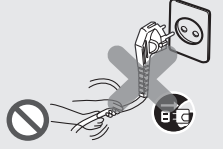

하나의 콘센트에 여러개의 전원 플러그를 동시에 사용 하지 마십시오. 콘센트의 이상발열로 인한 화재의 원인이 됩니다.

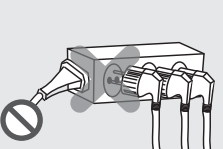

본 제품은 220 V~전용입니다. 반드시 접지되어 있는 전원 콘센트에 연결 하십시오.

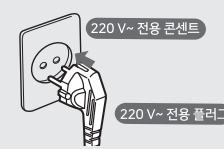

전원 코드를 무리하게 구부리거나 무거운 물건에 눌러 망가지지 않도록 하십시오. 감전 및 화재의 위험이 있습니다.

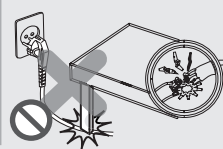

전원 코드가 파손되었거나 흔들릴 때는 사용하지 마십시오. 감전, 누전, 화재의 원인이 됩니다. 전원 코드 파손시 구입처 및 서비스 센터 (1588-7663)에 문의하십시오.



전원 플러그를 젖은 손으로 만지지 마십시오. 감전의 위험이 있습니다.

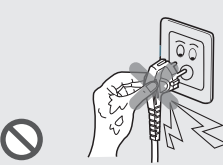

조리실이 비어 있는 상태에서 동작시키지 마십시오. 화재 또는 제품고장의 원인이 됩니다.

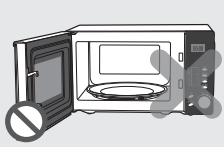

기름, 연기, 습기, 먼지 많은 곳 물(비물)이 튀는 곳에 설치하지 마십시오. 감전 및 화재의 위험이 있습니다.

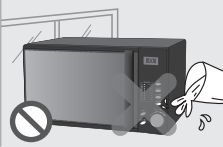

어린이, 노약자, 인지력이 부족한 사람의 경우, 보호자의 주의가 각별히 필요합니다. 감전, 상해의 원인이 됩니다.



타기 쉬운 물건을 제품 옆에 두지 마십시오. 음식물 가열 시 고온이 발생하므로 열에 약한 물건이 있으면 인화되어 화재의 우려가 있습니다.

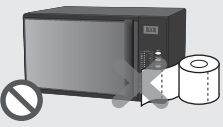

절대 조리외에 다른 용도로 사용하지 마십시오. 화재의 위험이 있습니다.

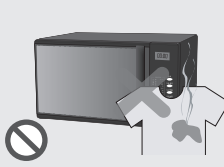

금속성 용기나 알루미늄 호일은 고주파를 반사하는 역할을 하여 내부의 재료를 가열하지 못해 조리되지 않습니다. 금속성의 용기는 사용을 금해주시시오.

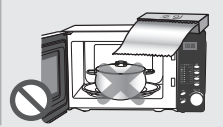

껍질이 있는 열매나 밀폐용기에 넣은 액체 또는 다른 식품은 폭발할 수 있으므로 밀폐된 상태로 가열하지 마십시오.



플라스틱 또는 종이 용기 내에 넣은 식품을 가열할 때 발화의 가능성이 있으니 전자레인지의 자주 점검 하십시오.

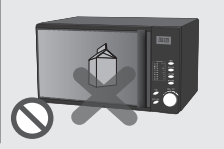

조리가 끝나자마자 음식물이나 부속품을 잡지 마십시오. 매우 뜨거워 화상을 입을 수 있으므로 조리용 장갑을 사용 하십시오.



제품 내부에 물이 들어 가지 않게 하십시오. 화재 및 감전의 위험이 있습니다.

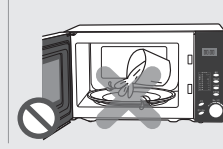

연기가 관찰되면 기기의 스위치를 끄거나 플러그를 뽑은 후 문을 닫아 놓고 서비스센터에 연락하여 주십시오.



기술자 이외의 사람이 극초단파 에너지에 노출되는 것을 보호하는 덮개를 제거하는 것을 포함한 서비스 또는 수리를 하는 것은 위험합니다.



어린이가 안전하게 전자레인지를 사용하기 위해 부적절한 사용에 대한 위험을 이해하도록 적절한 사용 설명서가 주어질 때만 감독 없이도 어린이가 전자레인지를 사용하는 것을 허용합니다.

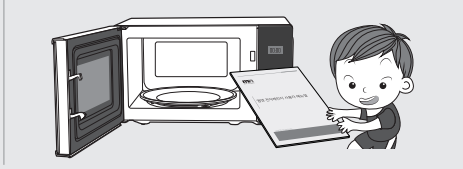

## 주의

케이스 내부에 핀이나 철사 등의 금속물을 넣지 마세요. 감전의 위험이 있습니다.

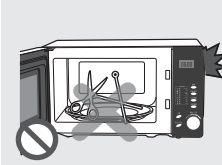

음식물을 사용 설명서에 명시된 시간 이상으로 가열하지 마세요. 화재의 위험이 있습니다.

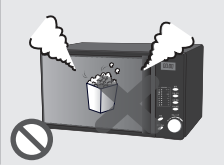

제품 안에 휘발성이 있거나 발화성이 있는 물질 (벤젠, 시너, 프로판가스 등), 전기제품 등을 보관하지 마십시오.



문 또는 문의 밀봉이 손상된 경우에는 서비스 센터로 연락 하세요. 기술자에 의해 수리할 때 까지 전자 레인지를 사용하지 마세요.



제품에 충격을 가하거나 문을 당기거나 매달리지 마십시오. 제품 변형 시 전자파가 세어 나올 수 있으며, 제품이 넘어지거나 문에 손이 끼게 되어 제품 고장의 원인 또는 어린이 상해의 원인이 됩니다.

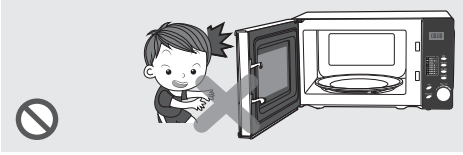

가스가 샐 때는 전자레인지나 콘센트를 만지지 말고 바로 환기 시키십시오. 이때, 환기 팬을 사용 하지 마세요. 불꽃을 일으키면 폭발, 화재의 원인이 됩니다.

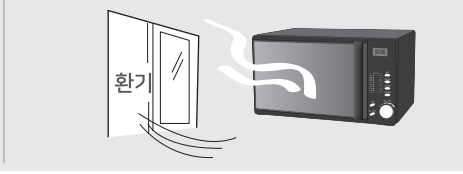

- 제품 위에 올라가거나, 물건(세탁물, 커버, 쫓불, 담뱃불, 그릇, 꽃병, 약품, 금속, 액체류 등)을 올려 놓지 마세요. - 감전, 화재, 고장, 상해의 원인이 되며, 천 등이 문에 걸 수 있습니다.
- 커피 등으로 통풍구가 막히지 않도록 하고 인화성 물질은 가까이에 두지 마세요. - 화재의 원인이 됩니다.
- 주변의 다른 열기구와 가까이 사용하지 마세요. 고장 및 화재의 원인이 됩니다.
- 제품 위에 무거운 물건을 놓거나 레이스를 씌우지 마세요. - 물건이 떨어져 다칠 수 있으며, 제품 과열로 고장의 원인이 됩니다.
- 전원 플러그의 핀과 접촉 부분에 먼지, 물 등이 묻어 있으면 잘 닦아 주세요. - 감전, 화재의 원인이 됩니다.
- 본체를 물 속에 넣고 세척하지 마세요. - 감전, 고장의 원인이 됩니다.

7. 찜질방이나 목욕탕 같은 습한 곳에서는 사용하지 마세요. - 감전사고의 위험이 있습니다.
8. 전자레نج은 주기적으로 청소하여 주시고, 음식 찌꺼기는 제거하여 주세요.
  - 전자레نج을 항상 깨끗한 상태로 유지하지 않으면 표면이 악화될 수 있고, 이는 기기의 수명에 영향을 줄 수 있으며, 위험한 상황을 초래할 수도 있으니 주의 하세요.
9. 음료수를 전자레نج으로 가열하면 급작스럽게 끓는 현상이 지연될 수도 있으므로 용기를 취급할 때 유의하세요.
10. 사용 중에 이상한 소리, 냄새, 또는 연기가 나면 즉시 전원 플러그를 빼고 문을 닫아 둔 상태로 서비스 센터로 연락하세요.
  - 제품 손상, 감전, 화재의 우려가 있습니다.
11. 제품 청소 (내/외부) 시 다치지 않도록 주의하세요. - 모서리나 날카로운 부분에 의한 상해의 원인이 됩니다.
12. 조리물을 잡지, 신문지 등으로 포장하여 가열하지 마세요. - 화재의 원인이 됩니다.
13. 물을 끓인 직후 커피등을 넣거나 충격을 가하면 내용물이 갑자기 끓어 넘쳐 화상을 입을 위험이 있습니다.
  - 가열이 끝난 후 적어도 30초 정도 지난 후에 용기를 꺼내세요. / 너무 오래 가열하지 마세요. / 목이 좁고 긴 매끄러운 용기는 사용하지 마세요.
14. 전원 플러그는 반드시 누전차단기가 연결된 전원 콘센트에 꽂아 사용하세요.
15. 가정용으로만 사용하고 제품의 사용 용도 이외에는 사용하지 마세요. - 실외나 영업용으로 사용하지 마세요.
16. 장시간 외출시 전원 콘센트에서 플러그를 뽑아 주세요.
17. 용기를 사용하기 전에 전자레نج의 사용에 적합한 것인지 확인하여 주세요.
18. 젓병 및 유아 식품병의 내용물은 화상을 예방하기 위하여 먹이기 전에 젓거나 흔들고 온도를 점검하여 주세요.
  - 화상의 위험이 있습니다.
19. 컵데기가 있는 달걀 및 단단하게 삶은 달걀은 가열이 끝난 다음에도 폭발할 수 있기 때문에 전자레نج에서 가열하지 마세요.

## 조리 시 주의사항

 <p>전자레نج은 식품 내 수분을 고주파로 이용하여 가열하므로 뚜껑이나 랩을 사용하세요.</p> <p>▶ 랩 사용시 식품과 닿게 되면 녹을 수 있으므로 주의해주세요.</p>	 <p>조리시 재료를 일정하게 배열하여(원형모양) 조리하세요.</p> <p>▶ 고추파는 중앙부분 보다 가장자리로 가열이 잘 되어 재료를 원형으로 배치하면 효과적입니다.</p>
 <p>용기에 재료를 1/2 ~ 2/3 정도 채워 사용하세요.</p> <p>▶ 재료를 용기에 가득 채워 조리 할 경우 끓어 넘치게됩니다.</p>	 <p>생선류와 같이 껍질이 터질 수 있는 재료는 조리 하기 전에 미리 칼집을 낸 후 조리하세요.</p>
 <p>전자레نج은 고주파를 사용하므로 알루미늄 호일을 사용 할 경우 고주파를 반사하여 조리가 되지 않습니다.</p>	 <p>야채를 데치실 때에는 물기를 빼지 말고 조리하세요.</p> <p>▶ 고주파는 재료내 수분을 이용하여 조리하므로 재료내 수분이 없으면 타는 경우가 발생 될 수 있으니 주의하세요.</p>



재료의 양이 많거나, 두께가 두꺼운 재료는 조리 공간에 섞어주거나 뒤집어 조리하세요.



조리전 전자레인지 내부에 전용 유리 접시를 반드시 이용하여 조리하세요.

## 랩 / 비닐봉지 사용방법

랩 : 데우기 (냉동식품, 찌개)

- 수분 손실을 막기 위해 뚜껑 대신 사용할 수 있습니다.
- '전자레인지 사용 가능' 이라고 표시되어 있는 것을 사용하세요.
- 사용 시 부풀어 오르거나 음식에 달라 붙는 것을 막기 위해 구멍을 뚫어 주세요.

비닐봉지 : 데치기

- 짧은 시간으로 데칠 때 사용하면 효과적입니다.
- 데칠 때 부풀어 오르지 않도록 구멍을 뚫어주세요.

## 찾아 보기

안전을 위한 주의 사항	1
조리시 주의 사항	3
찾아보기	4
제품 설치 방법	5
각 부분의 명칭 / 부속품	6
사용 그릇 알아보기	7
조작부 사용 방법 및 기능 설명	8
조리 방법	9
청소 방법 및 점검	10
제품 규격	11
제품 보증서	14

## 제품 설치 방법

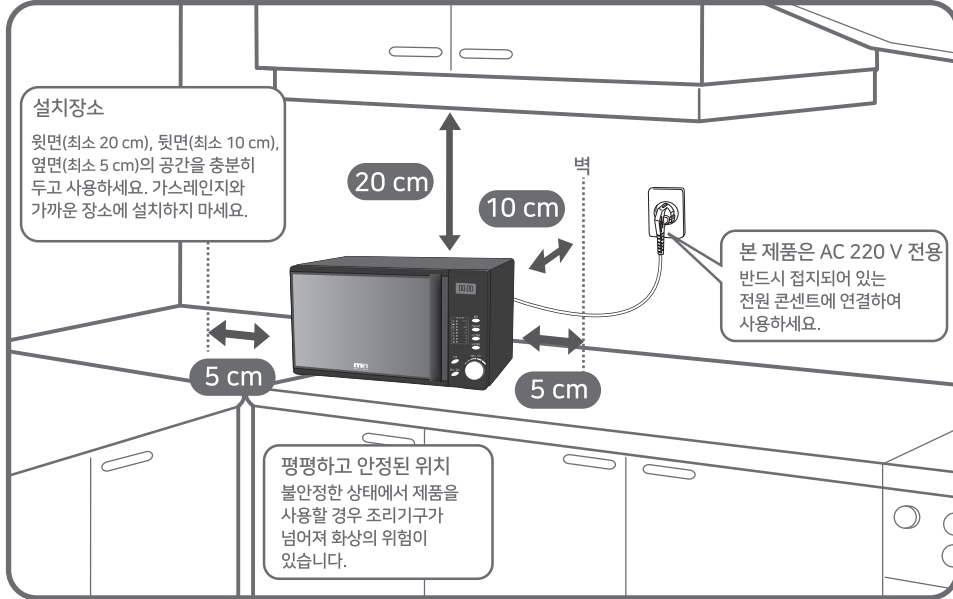

## ⚠ 주의 설치시 반드시 참고하여 주세요.

- 전자레인지의 소비전력은 1 400 W급의 고열량이므로 용량에 맞는 전용 배선이 되어있는 콘센트에 연결하여 사용합니다.
- 제품의 뒷면은 벽과의 거리를 최소 10 cm 이상 떨어진 곳에 놓고 사용합니다.
- 싱크대 바로 옆이나 습기가 많은 욕실등의 장소에서는 가급적 사용을 피합니다. (본체로 물이 들어가 누전 및 감전의 위험이 있습니다.)
- 바닥이 고르지 않거나 울퉁불퉁한 장소에서는 사용하지 마세요.
- 주변에 인화성이 강한 헤어스프레이, 신나, 벤젠 등이 있는 곳에서는 사용하지 마세요.
- 캐비닛 안에 두고 사용하지 마세요 (제품 동작 시 고온으로 인한 고장 및 화재의 원인이 됩니다.)

## 각 부분의 명칭

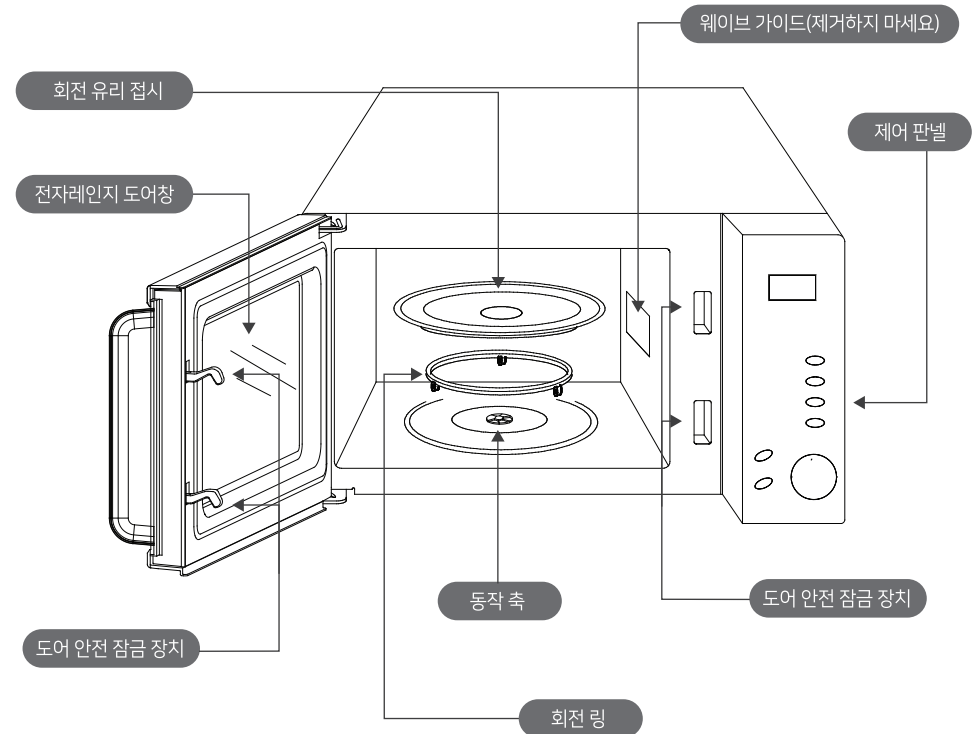

## 부속품



사용설명서

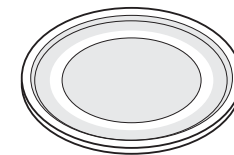

회전 유리 접시

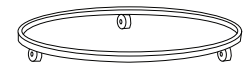

회전 링

## 사용 그릇 알아보기

용기를 사용하기 전에 전자레인지의 사용에 적합한 것인지 확인하여 주십시오.

### ○ 사용 가능한 그릇

<p>내열성 유리 불에 직접 올려 놓을 수 있는 유리 그릇을 사용하세요.</p> 	<p>내열성 플라스틱 120 °C 열에 견디는 그릇을 사용하세요.</p> 	<p>도기, 자기 그릇 보통 사용하는 도자기류의 그릇을 사용하세요.</p> 
---	--	--

### △ 주의하여 사용할 수 있는 그릇

<p>일반 유리 물, 우유 등을 간단히 데울때만 사용하세요.</p> 	<p>일반 플라스틱 차가운 음식을 데울때만 사용하세요.</p> 	<p>나무, 종이 재질 그릇 물을 간단히 데울때만 사용하세요.</p> 
---	---	--

### ✕ 사용할 수 없는 그릇

<p>금속 그릇 금속 제품은 전자파를 반사시켜 불꽃을 일으키므로 사용하지 마세요.</p> 	<p>금선/금속 첨가 그릇 도자기류 그릇중 테두리 장식으로 금선 등의 금속성 재질 첨가된 용기</p> 
--	--

### Tip 알아보기!

- 뜨거운 그릇을 갑자기 차갑게 하면 깨지거나 모양이 변할 수 있습니다.
- 구이, 튀김 등 기름이 있는 음식에는 랍이나 비닐팩을 사용하지 마세요.
- 기름기가 많은 음식은 기름종이를 사용하고, 빵이나 튀김요리 등을 살짝 데울 때는 키친타올을 덮어 짧은 시간 가열하세요.

## 조작부 사용 방법 및 기능 설명

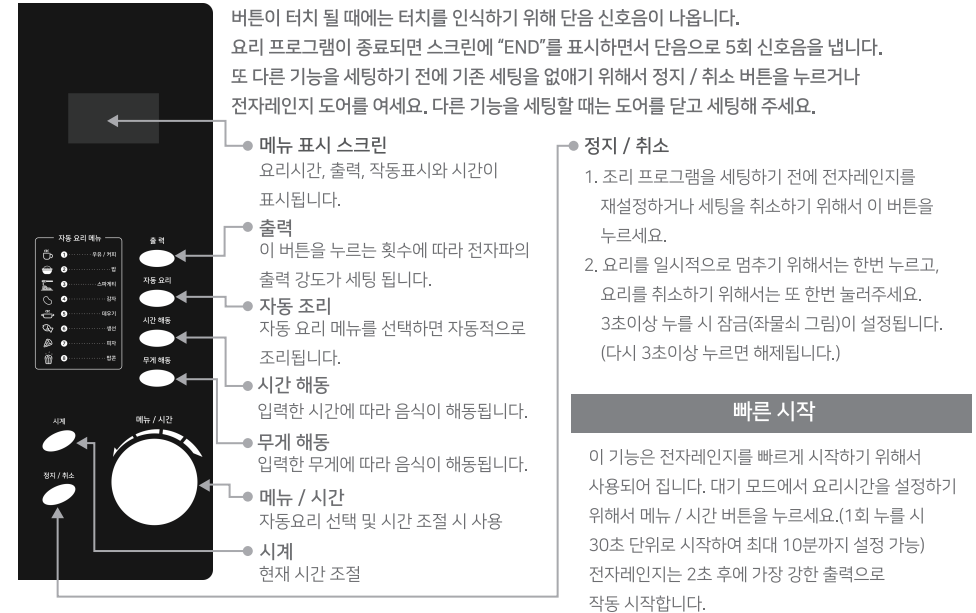

버튼이 터치 될 때에는 터치를 인식하기 위해 단음 신호음이 나옵니다. 요리 프로그램이 종료되면 스크린에 "END"를 표시하면서 단음으로 5회 신호음을 냅니다. 또 다른 기능을 세팅하기 전에 기존 세팅을 없애기 위해서 정지 / 취소 버튼을 누르거나 전자레인지 도어를 여세요. 다른 기능을 세팅할 때는 도어를 닫고 세팅해 주세요.

- 메뉴 표시 스크린**  
요리시간, 출력, 작동표시와 시간이 표시됩니다.
- 출력**  
이 버튼을 누르는 횟수에 따라 전자파의 출력 강도가 세팅 됩니다.
- 자동 조리**  
자동 요리 메뉴를 선택하면 자동적으로 조리됩니다.
- 시간 해동**  
입력한 시간에 따라 음식이 해동됩니다.
- 무게 해동**  
입력한 무게에 따라 음식이 해동됩니다.
- 메뉴 / 시간**  
자동요리 선택 및 시간 조절 시 사용
- 시계**  
현재 시간 조절

**정지 / 취소**

- 조리 프로그램을 세팅하기 전에 전자레인지 재설정하거나 세팅을 취소하기 위해서 이 버튼을 누르세요.
- 요리를 일시적으로 멈추기 위해서는 한번 누르고, 요리를 취소하기 위해서는 또 한번 눌러주세요. 3초이상 누를 시 잠금(좌물쇠 그림)이 설정됩니다. (다시 3초이상 누르면 해제됩니다.)

**빠른 시작**

이 기능은 전자레인지를 빠르게 시작하기 위해서 사용되어 집니다. 대기 모드에서 요리시간을 설정하기 위해서 메뉴 / 시간 버튼을 누르세요.(1회 누를 시 30초 단위로 시작하여 최대 10분까지 설정 가능) 전자레인지는 2초 후에 가장 강한 출력으로 작동 시작합니다.

### 디지털 시계 세팅하기

전자레인지가 입력을 위한 준비가 되었다면 한 번 눌렀을 때 12시간, 두 번 눌렀을 때 24시간 사이클로 디지털 시간이 설정 됩니다. 하기 예시는 8:30분으로 디지털 시간을 설정하는 것을 가정합니다.

- 한 번(12시간) 또는 두 번(24시간) 시간 버튼을 누르세요.
  - 시간을 숫자 8로 표시하기 위해서 메뉴 / 시간 다이얼을 돌리세요.
  - 시계 버튼을 누르세요.
  - 30분을 표시하기 위해서 스크린이 8:30을 표시할 때 까지 메뉴 / 시간 다이얼을 돌리세요.
  - 설정을 끝내기 위해서 시계 버튼을 누르세요.
- ※ 요리하는 동안 디지털 시간을 체크하기 위해서는 시계 버튼을 한 번 누르세요.

### 출력 설정

가장 긴 요리시간은 95분이며, 출력 버튼을 누름으로써 출력 강도를 선택할 수 있습니다.

출력 버튼 누름 횟수	출력 강도
한 번	100 %
두 번	80 %
세 번	60 %
네 번	40 %
다섯 번	20 %
여섯 번	0 %

### 잠금 기능(어린이 보호 장치)

어린이 보호를 위한 잠금 기능을 활성화하면 디스플레이 화면의 좌물쇠 모양의 표시등이 사라지기 전에는 전자레인지는 작동하지 않습니다.

- 설정 : 정지 / 취소 버튼을 3초 동안 누르면 단음 비프음이 1회 울리고 좌물쇠 모양의 표시등이 켜집니다.
- 취소 : 잠금 표시등이 꺼질 때 까지 정지 / 취소 버튼을 3초 동안 누르고 계십시오. 단음 비프음이 1회 울리고 잠금이 해제 됩니다.

## 조리 방법

### 전자레인지 조리 설정 방법

하기 예시는 60 %의 출력 강도로 5분 동안 요리하는 것을 가정합니다.

- 출력 버튼을 3번 누르세요.
- 메뉴 / 시간 다이얼을 5:00 까지 돌리세요.
- 메뉴 / 시간 버튼을 누르세요.  
※ 전자레인지가 요리하는 동안에 현 출력 강도를 확인하려면 출력 버튼을 누르세요.

### 자동 요리

출력 강도와 조리 시간을 조절할 필요 없이 자동 조리되는 기능으로 간편하게 선택하여 사용할 수 있습니다.

- 메뉴 / 시간 다이얼을 돌려 메뉴를 선택하고 메뉴 / 시간 버튼을 눌러줍니다.
- 해당 메뉴의 무게가 표시될 때까지 메뉴 / 시간 다이얼을 돌려 줍니다.
- 메뉴 / 시간 버튼을 눌러 시작합니다.

#### ※ 자동 요리 메뉴

메뉴 코드	메뉴
1	우유 / 커피
2	밥 (g)
3	스파게티 (g)
4	감자 (230g / 개)
5	데우기 (g)
6	생선 (g)
7	피자 (g)
8	팝콘 (99g)

- 우유 / 커피와 감자는 무게가 아닌 수량 기준입니다. (우유 / 커피 수량 기준 : 1 cup = 200 ml)
- 팝콘은 99g 단일 선택만 가능합니다.
- 스파게티는 데우기 전에 뜨거운 물을 넣어주세요. (수분이 증발해 눌러붙는 것을 방지하기 위함)
- 자동 요리의 결과는 음식의 모양과 사이즈, 특정 요리의 익힘 정도에 대한 개인적인 선호와 심지어 전자레인지 안에서 얼마나 음식을 잘 배치했느냐와 같은 다양한 요소에 따라 달라집니다.  
꽤 만족스러운 결과를 얻지 못했다면, 그에 맞추어 약간 요리 시간을 조정 해주세요.

### 해 동

생선, 닭, 쇠고기 등 냉동식품의 해동이 가능합니다. 냉동식품의 허용범위는 100g ~ 1800g 입니다.

- 냉동 식품이 해동되도록 전자레인지에 놓으십시오.
- 시간 해동 혹은 무게 해동 버튼을 한 번 눌러 해동을 시작합니다.
- 메뉴 / 시간 다이얼을 돌려 시간 및 무게를 알맞게 조절 합니다.
- 메뉴 / 시간 버튼을 눌러 해동을 시작합니다.

※ 조리 과정에서 작동이 중지되고 신호음(단음 4회)이 울리면 냉동식품의 해동이 완료된 것입니다.

## 청소 방법 및 점검

- 청소를 할 경우 전원 플러그를 뽑고 제품이 완전히 식은 후 청소해주세요.
- 조리실 내부를 깨끗이 닦아주세요. 조리후 벽이나 천장에 묻은 찌꺼기는 중성세제를 묻혀 행주로 깨끗이 닦아주세요.
- 부품은 따뜻한 물로 청소하시고 찌꺼기는 중성세제를 이용하여 청소해주세요.
- 도어 유리창은 중성세제와 젖은 행주로 닦은 후 마른 천으로 물기를 닦아주세요.
- 전자레인지를 사용하기 전에 본체와 모든 부속품은 반드시 물기를 완전히 제거한 후 사용하여 주세요.

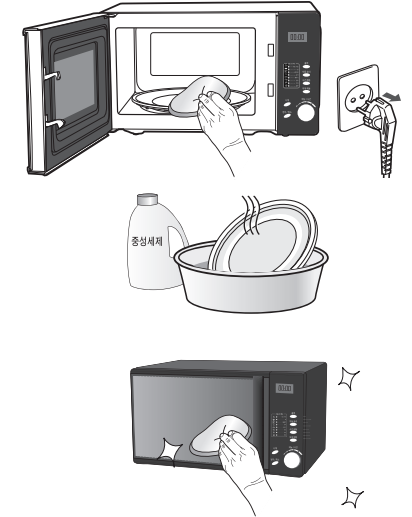

### ⚠ 주의

- 금속성 수세미를 사용하지 마세요. (본체의 코팅이 손상될 수 있습니다.)
- 본체 외관 청소시 수세미를 사용하지 마시고 젖은 행주를 이용하여 청소하세요. (본체 외관에 손상을 줄수 있습니다.)
- 전자레인지는 주기적으로 청소하여 주시고 음식 찌꺼기는 제거하여 주세요.
- 전자레인지를 항상 깨끗한 상태로 유지하지 않으면 표면이 악화될 수 있고 이는 기기의 수명에 영향을 줄 수 있으며, 위험한 상황을 초래할 수도 있으니 주의 하세요.

### 고장이라고 생각하시기 전에

증상	확인사항	조치사항
작동이 되지 않을 때	콘센트에 플러그가 바르게 꽂혀 있나요? 문이 닫혀 있습니까?	콘센트에 플러그를 바르게 꽂아 주세요. 문을 확실히 닫아 주세요.
동작시 불꽃이 튈 때	조리실 벽면과 금속 재질의 그릇등이 닿지 않았습니까?	금속성 그릇 및 금선, 은선으로 장식된 그릇은 사용하지 마세요.
요리가 잘 되지 않을 때	조리 순서, 시간등 사용방법을 잘 선택 하셨습니까?	해당 조리 방법을 참고 하세요.
회전 유리 접시가 잘 돌지 않을 때	회전 유리 접시와 회전받침이 바르게 놓여 있습니까?	회전 유리 접시를 바르게 놓고 사용해주세요.

사용중 제품에 이상이나 고장이 났을 경우 임시로 제품을 분해하거나 무자격자에 의한 제품 수리는 화재 및 사고의 원인이 될 가능성이 큼니다. 고장 발생시 반드시 A/S 상담실(1588-7663)로 문의하여 주세요.

## 제품 규격

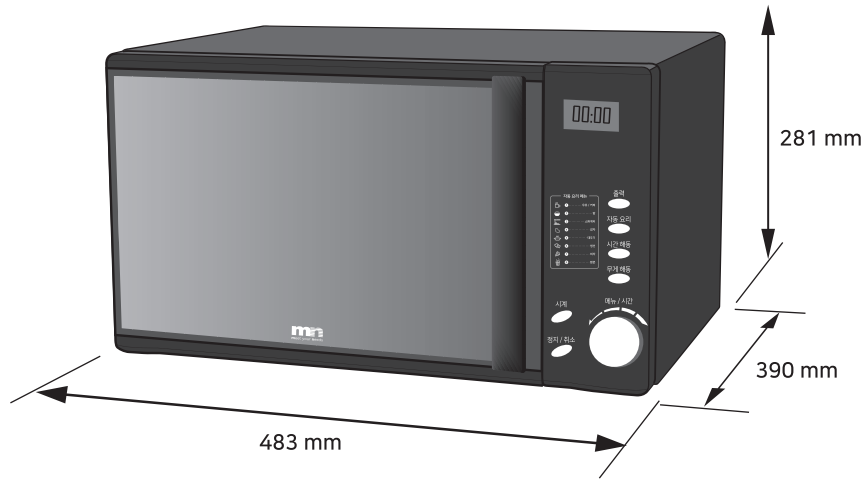

## MEMO

## 제품 규격

제품명	전자레인지
모델명	MRE-J23SR
정격전압	AC 220 V, 60 Hz
소비전력	1 400 W
정격출력	900 W
동작주파수	2 450 MHz
용량	23 L
외부치수(mm)	281 mm (H) X 483 mm (W) X 390 mm (D)
조리공간(mm)	220 mm (H) X 340 mm (W) X 320 mm (D)
제품중량	약 13.6 kg

## 제품보증서

전자레인지  
품질보증기간 1년

## 서비스에 대하여

저희 엠엔에서는 품목별 소비자 피해 보상규정 공정거래위원회 고시기준에 따라 아래와 같이 제품에 대한 보증을 실시합니다. 서비스 요청시 (주)엠엔 또는 지정된 협력사에서 서비스를 합니다.

보상여부 및 내용통보는 요구일로부터 7일 이내에, 피해보상은 통보일로부터 14일 이내에 해결하여 드립니다.

제품명		모델명	
구입일	년 월 일	SERIAL NO.	
구입처		판매금액	

**■ 무상서비스** 일반 제품을 영업용으로 전환하여 사용할 경우의 보증기간은 반으로 단축 적용됩니다. (예 : 육육당, 속박업소, 헬스클럽, 연수원, 기숙사, PC방 등의 공용 사용장소)

	소비자 피해 유형	보증기간 이내	보증기간 이후
부품보증기간내 정상적인 사용 상태에서 발생한 성능, 기능상의 고장 발생시	• 구입 후 10일 이내에 중요한 수리를 요할 때	제품교환 또는 구입가 환급	해당없음
	• 구입 후 1개월 이내에 중요한 수리를 요할 때	제품교환 또는 무상수리	해당없음
	• 제품 구입시 운송과정 및 제품 설치 중 발생한 피해	제품교환	해당없음
	• 교환된 제품이 1개월 이내에 중요한 수리를 요하는 고장발생	구입가 환급	해당없음
	• 교환 불가능시	구입가 환급	해당없음
	• 동일 하자로 2회까지 고장 발생시	무상수리	유상수리
	• 동일 하자로 3회째 고장 발생시	제품교환 또는 구입가 환급	유상수리
	• 서로 다른 하자로 5회째 고장 발생시	제품교환 또는 구입가 환급	유상수리
	• 소비자가 수리의뢰한 제품을 사업자가 분실한 경우	제품교환 또는 구입가 환급	정액 감가상각한 금액에 10%를 가산하여 환불
	• 부품보증기간내 수리용 부품을 보유하고 있지 않아 수리가 불가능한 경우	제품교환 또는 구입가 환급	정액 감가상각한 금액에 10%를 가산하여 환불
	• 수리용 부품은 있으나 수리 불가능시	제품교환 또는 구입가 환급	정액 감가상각 후 환불
소비자의 고의, 과실로 인한 고장인 경우	• 수리가 불가능한 경우	유상수리에 해당하는 금액정수 후 제품교환	유상수리에 해당하는 금액 정수 후 감가상각 제품교환
	• 수리가 가능한 경우	유상수리	유상수리

**■ 유상서비스**

기구세척, 조정, 사용설명, 설치 등 제품고장이 아닌 경우	소비자 과실로 고장난 경우	그 밖의 경우
<ul style="list-style-type: none"> <li>• 사용설명 및 분해하지 않고 간단한 조정시</li> <li>• 제품의 이동으로 인한 설치 변경시</li> <li>• 제품 내/외부 먼지 세척 및 이물제거시</li> </ul>	<ul style="list-style-type: none"> <li>• 소비자의 취급 부주의 및 잘못된 수리, 개조 하여 고장 발생시</li> <li>• 전기용량을 틀리게 사용하여 고장이 발생한 경우</li> <li>• 설치 후 이동시 떨어뜨림 등에 의한 고장, 손상 발생시</li> <li>• 당사에서 미지정된 소모품, 옵션품 사용으로 고장 발생시</li> <li>• (주)엠엔 기사가 아닌 사람이 수리하여 고장 발생시</li> </ul>	<ul style="list-style-type: none"> <li>• 천재지변(화재, 염해, 수해 등)에 의한 고장 발생시</li> <li>• 소모성 부품의 수명이 다한 경우</li> </ul>

■ 기타 상기에 규정되지 않는 소비자 피해유형은 소비자 피해보상규정 (공정거래위원회 고시기준)에 따릅니다.

■ 고장이 아닌 경우 서비스를 요청하면 요금을 받게 되므로 반드시 사용설명서를 읽어 주세요.  
(수리가 불가능한 경우 별도 기준에 준함)

고객 서비스 센터  
**1588-7663**



제조원: Guangdong Galanz Microwave  
Electrical Appliances  
Manufacturing Co.,Ltd.  
수입판매원: (주)엠엔

이 보증서는 대한민국에서만 사용되며 다시 발행되지 않으므로 사용설명서와 함께 잘 보관해 주세요.