

수입판매원 - (주)엠엔

제조원: AIRMATE ELECTRICAL(SHENZHEN) CO., LTD. / 중국



FK-35GCW

(주)엠엔 홈페이지  
<http://www.mnelect.com>

# FK-35GCW

## 사용설명서

평일 AM 10:00 ~ PM 5:00 / 주말, 법정공휴일 휴무 (점심시간: PM 12:00 ~ PM 01:00)



고객 서비스 센터 **1588-7663**

제품 모델명, 고장상태를 알려주시면 더 빠른 서비스 상담이 가능합니다.  
언제나 친절하게 정확한 서비스를 제공하도록 노력하겠습니다.

※고객 서비스 센터 주소: 충청북도 음성군 대소면 산내로 71

사용설명서를 반드시 읽고 올바르게 사용하여 주세요.

사용설명서 뒷면에 제품보증서가 있습니다. 분실되지 않도록 유의하여 주세요.

본 제품은 국내(대한민국)용입니다. 전원, 전압이 다른 해외에서는 사용이 불가합니다.

# 안전을 위한 주의사항

- 사용자의 안전을 보호하고 재산상의 손해 등을 막기 위한 내용입니다.
- 아래의 내용을 잘 읽고 올바르게 사용해 주세요.
- 주의사항은 “경고”와 “주의” 두가지로 구분되어 있으며 의미는 다음과 같습니다.

## ⚠ 경고

손상된 전원 코드나 헐거워진 콘센트는 수리 및 개조하지 마시고, 사용을 즉시 중지 하신 다음 서비스센터(1588-7663)로 연락하세요.

콘센트를 단독으로 사용하여 주십시오.

전원 플러그의 핀과 접촉부는 먼지, 물 등이 묻어 있으면 마른 헝겊으로 잘 닦아 주세요.

- 감전, 화재의 위험이 있습니다.
- 화재의 위험이 있습니다.
- 감전, 화재의 위험이 있습니다.

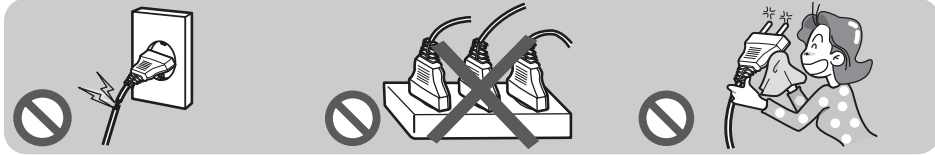

밀폐된 곳에서 사용하지 말고 유아, 노약자는 오랜시간 사용하지 마세요. 특히 스스로 조작이 불가능한 어린이의 사용은 화상, 화재의 위험이 있으므로 주의하여 주세요.

보호자의 지도가 필요한 심신 미약자 및 제품에 대한 이해가 부족하여 오사용의 우려가 있는 사람(어린이 포함)이 혼자서 사용하지 않도록 주의해 주세요. 특히, 어린이가 선풍기를 놀이용으로 사용하지 않도록 관리감독하여 주세요.

선풍기 동작 중 안전망 속으로 손이나 이물질을 넣지 마세요. 이동 시 전원 코드를 빼고 이동하세요. 절대로 분해, 수리, 개조하지 마세요.

- 산소결핍으로 위험합니다.
- 감전, 상해의 원인이 됩니다.
- 감전, 상해의 원인이 됩니다.
- 감전, 상해의 원인이 됩니다.
- 감전, 상해의 원인이 됩니다.
- 감전, 상해의 원인이 됩니다.

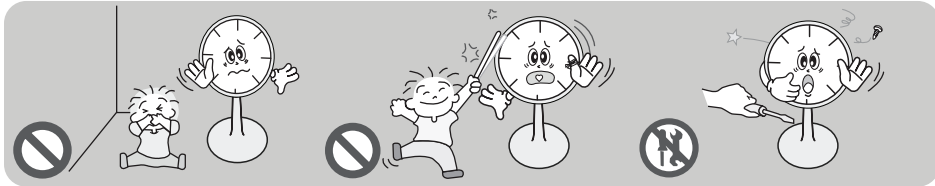

날개나 안전망 등이 망가진 상태에서 절대로 사용하지 마세요.

전원부에 물이나 이물질이 들어간 경우에는 전원 플러그를 빼고 서비스센터(1588-7663)에 문의하세요.

바람을 쐬는 이외의 건조 용도로 사용하지 마세요. 또는 본체에 의류나 담요 등을 덮어 사용하지 마세요.

작은 부품(스크류, 배터리 등)은 유아나 어린이가 삼킬 우려가 있으니 주의 해주시기 바랍니다.

- 상해의 원인이 됩니다.
- 감전, 화재의 위험이 있습니다.
- 화재의 위험이 있습니다.
- 심각한 상해나 사망이 발생할 위험이 있습니다.

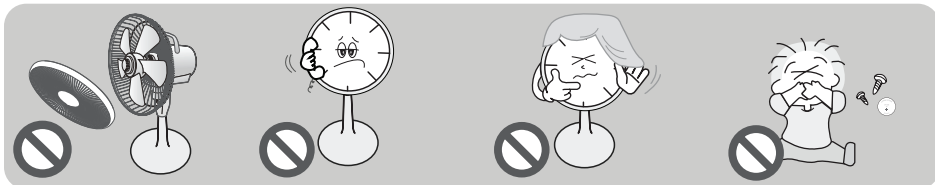

⚠ 경고	표시 사항을 위반할 때 심각한 상해나 사망이 발생 할 가능성이 있는 경우.	⊘ 금지를 나타냅니다.
		⊘ 젖은 손 접촉 금지를 나타냅니다.
⚠ 주의	표시 사항을 위반할 때 경미한 상해나 제품 손상이 발생 할 가능성이 있는 경우.	⊘ 개조 금지를 나타냅니다.
		⊘ 전원 플러그를 콘센트에서 반드시 분리 할 것을 나타냅니다.

## ⚠ 주의

코드 부분을 당겨 빼거나 젖은 손으로 전원 플러그를 만지지 마세요. 개구부나 빈틈에 핀이나 철사 등의 금속물 및 이물질을 넣지 마세요.

천둥, 번개가 치거나 오랜시간 사용하지 않을 때는 전원 플러그를 빼주세요.

전원 코드를 무리하게 구부러거나 무거운 물건에 눌리지 않도록 하세요.

- 감전의 위험이 있습니다.
- 감전, 화재의 위험이 있습니다.
- 감전, 화재의 위험이 있습니다.

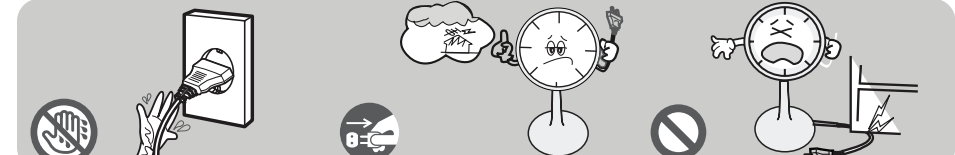

전원 플러그를 꽂은 상태에서 본체를 기울이거나 뒤집지 마세요. 전원 코드나 플러그에 상처가 나거나 콘센트가 헐릴 때는 사용하지 마세요.

바닥 면이 고르지 못한 곳이나, 책상 등 높은 곳에 놓고 사용하지 마세요.

좌·우회전이나 높낮이 조절 시 손으로 무리하게 돌리지 마세요.

- 감전의 위험이 있습니다.
- 감전, 화재의 위험이 있습니다.
- 제품 고장의 원인이 되며 제품 전선이 망가지면 감전, 화재의 위험이 있으며 다칠 수 있습니다.

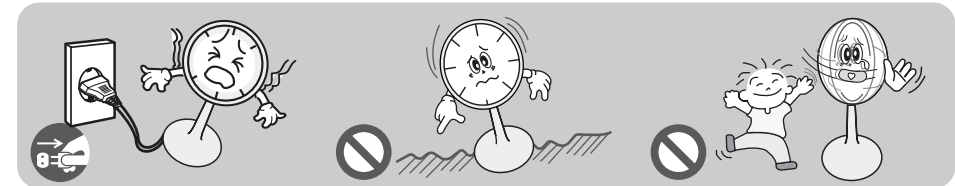

습기, 먼지가 많은 곳, 물이 튀는 곳에 설치하지 마세요. 본체 내부에 물이나 음료가 들어가면 감전 등의 위험이 있습니다.

청소하실 때에는 전원 플러그를 뽑아 후 안전망을 분해하여 세척 하신 후 사용전 날개와 안전망을 확실히 고정하고 사용하세요.

선풍기에서 이상한 소리, 냄새, 연기가 나면 즉시 전원 플러그를 빼고 서비스센터에(1588-7663) 문의하세요.

- 감전, 화재의 위험이 있습니다.
- 감전, 상해의 위험이 있습니다.
- 감전, 화재의 위험이 있습니다.

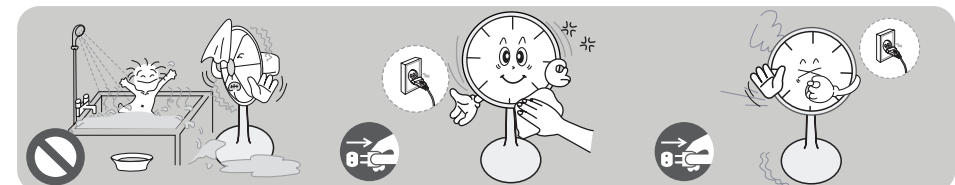

## ※ 주의

- 제품 사용시 고온 또는 고속작동으로 인하여 안전사고의 우려가 있습니다. 사용시 주의하시고 특히 어린이가 있는 가정에서는 직접 만지지 않도록 하세요.
- 본 선풍기는 220 V~ / 60 Hz 전용입니다. 110 V지역에서는 용량(1 KVA)에 맞는 승압용변압기를 별도로 구입하여 사용하십시오.

## 찾아보기

안전을 위한 주의사항	1
찾아보기 / 제품특징	3
각 부분의 이름	4
조립방법	5
사용방법	6
안전망 분해방법	7
손질 및 보관방법	8
고장신고 전 확인사항 / 제품규격	9
제품보증서	10

## 제품특징

- **심플하고 세련된 디자인**  
외관이 슬림하고 깔끔하며, 세련된 디자인으로 어느 공간에서나 잘 어울립니다. 가정은 물론 점포, 사무실, 공장 등 공간의 품격까지 업그레이드가 되는 스탠드형 선풍기입니다.
- **초미풍 기능**  
미풍, 약풍, 강풍은 기본이고 초미풍을 추가하여 다양하게 바람의 세기를 선택할 수 있습니다.
- **80도 회전 / 상·하각도 조절로 넓은 범위까지 시원하게**  
좌·우회전이 80도까지 가능하며 상·하조절을 할 수 있어 바람의 방향이 자유롭게 조절됩니다.
- **바람세기 조절기능**  
초미풍, 미풍, 약풍, 강풍을 사용환경에 맞게 원하는 대로 바람세기를 선택할 수 있어 편리합니다.
- **간편 조립 접이식 베이스**  
접혀져 있는 베이스 하단부를 펼치기만 하면 베이스 조립이 완료되어 편리합니다.

## 각 부분의 이름

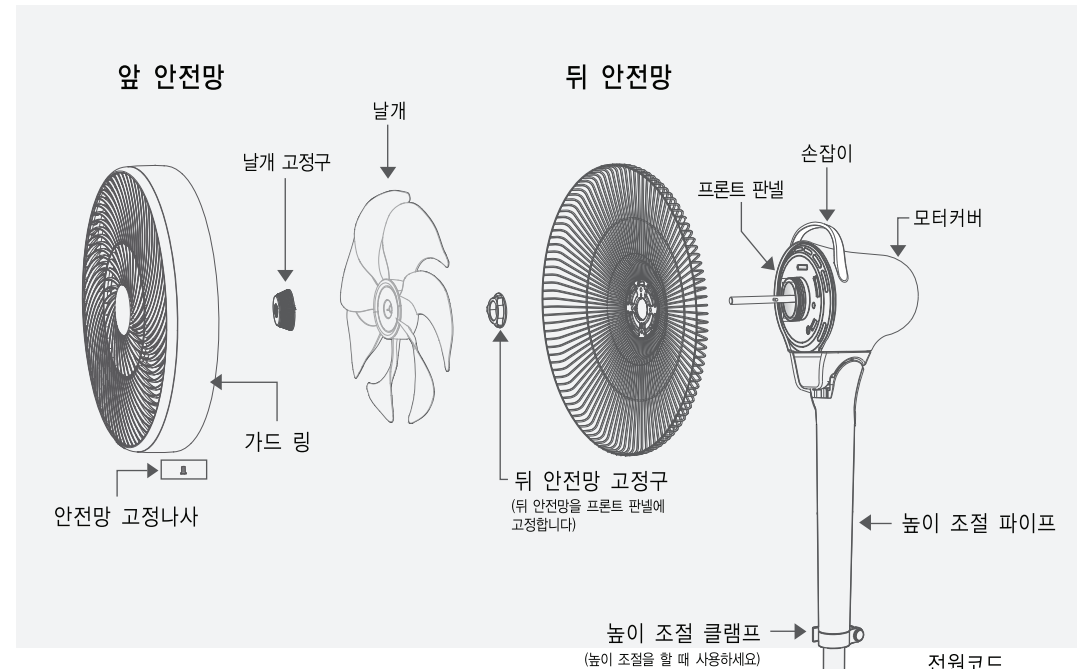

### • 동작버튼/표시부

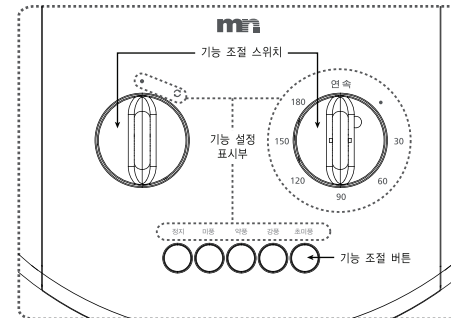

부속품	
사용설명서	(안전망 고정나사)
(사용설명서)	(안전망 고정나사)

		동작 표시					
회전	(회전) (정지)						
시간	연속 (정지) (정지)	30 (30분)	60 (60분)	90 (90분)	120 (120분)	150 (150분)	180 (180분)
풍량	정지 (정지)	미풍 (미풍)	약풍 (약풍)	강풍 (강풍)	초미풍 (초미풍)		

## 조립방법

- 먼저 선풍기를 조립하세요.

- 1** 접혀진 베이스 하단부를 그림과 같이 양쪽으로 펼쳐서 조립해 주세요.

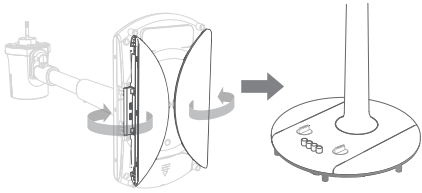

- 3** 모터축의 핀에 날개의 홈이 걸리도록 날개를 끼워 주세요.

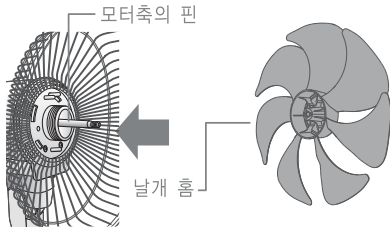

- 5** 뒤 안전망 위쪽에 앞 안전망의 고정후크를 걸고 앞 안전망을 뒤 안전망에 끼우세요. 안전망 고정상태를 반드시 확인 후 사용하십시오.

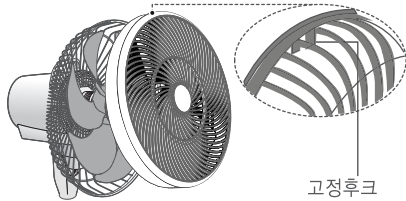

- 2** 프런트 패널의 고정핀 (3개) 에 맞춰 뒤 안전망을 끼워 준 후, 뒤 안전망 고정구를 시계방향으로 돌려서 뒤 안전망을 고정 시키세요.

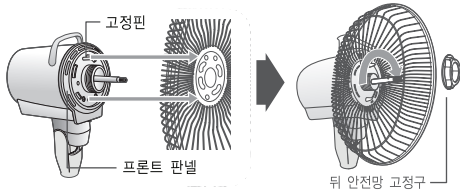

- 4** 날개 고정구를 시계 반대방향으로 돌려 날개를 고정시키세요.

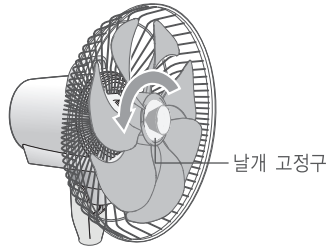

- 6** 가드 링 하단에 있는 안전망 고정나사를 드라이버를 이용하여 돌려 완전히 고정 시키세요.



**주의** 선풍기를 완전히 조립하기전에 전원코드를 연결하지 마세요.

## 사용방법

- 이렇게 사용하세요.

- 전원 플러그를 220 V~ / 60 Hz 전용 콘센트에 꽂아 주세요.



- 풍량 버튼으로 바람의 세기를 맞추세요.

- 초미풍 / 미풍 / 약풍 / 강풍 중 원하는 바람세기에 따라 풍량 버튼을 누르면 동작합니다.
- 동작되고 있을 때 정지 버튼을 누르면 정지됩니다.
- 시간 선택 스위치가 정지에 있을 때는 바람세기 버튼을 눌러도 선풍기는 동작되지 않습니다. 이때는 시간 선택을 하시거나 스위치를 [연속]에 맞추면 동작합니다.

- 회전 스위치로 바람의 방향을 선택하세요.

- 회전 스위치를 회전(☉)에 위치시키면 머리 부분(모터부+날개부)이 좌·우회전을 하고 다시 정지(●)에 위치시키면 회전이 멈추게 됩니다.

- \* 좌·우회전 각도는 80도 범위에서 동작 합니다.
- \* 모터부를 좌측이나 우측으로 무리하게 밀면 고장의 위험이 있습니다.

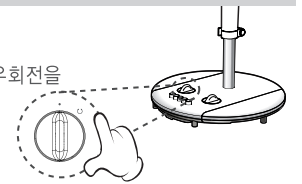

- 상·하각도를 조절해 주세요.

- 모터부를 잡고 위, 아래 방향으로 움직여 조절하세요.
- \* 좌·우회전 중일때는 상·하각도를 조절하지 마세요. (고장의 위험이 있습니다.)

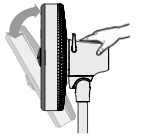

- 전원코드를 보관할 수 있어요.

- 사용 후 전원코드를 보관하실 때에는 선풍기의 뒷면에 있는 코드 보관함의 협소하므로 전원코드를 차곡차곡 접어서 넣어 주세요.

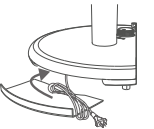

- 파이프의 높이를 조절해 주세요.

- 높이 조절 파이프를 잡고 높이 조절 클램프를 화살표 방향으로 젖힌 다음 원하는 높이로 조절한 후, 레버를 반대 방향으로 닫으면 높이 조절 클램프가 고정됩니다.
- 높이 조절 클램프가 헐거운 경우 클램프 조임구를 시계 방향으로 돌려주면 조금 더 단단하게 고정할 수 있습니다.

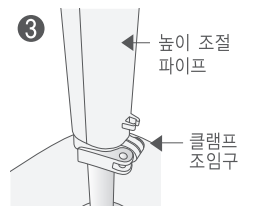
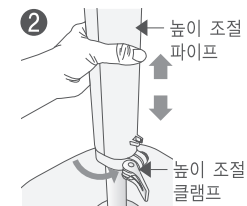
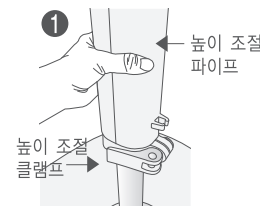

- 높이 조절 클램프를 조절할 때 높이 조절 파이프를 잡지 않을시에는 갑자기 떨어져 다칠 수 있으니 주의하세요.

# 안전망 분해방법

**주의** 제품 분해시에는 절대 전원을 연결하지 마세요.

● 이렇게 분해하여 주세요.

**1** 가드 링의 아래쪽에 고정 되어 있는 안전망 고정나사를 왼쪽 방향으로 돌려서 해체하여 주세요.

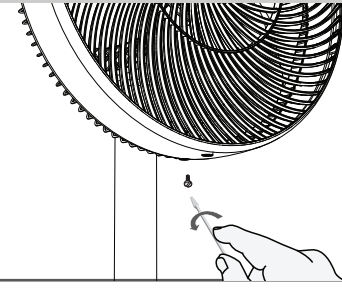

**2** 선풍기의 뒤 안전망과 가드 링 사이에 ⊖ 드라이버를 끼워 주세요. 이후, 드라이버를 아래쪽으로 눌러 고정 되어 있던 뒤 안전망을 분리하여 주세요.

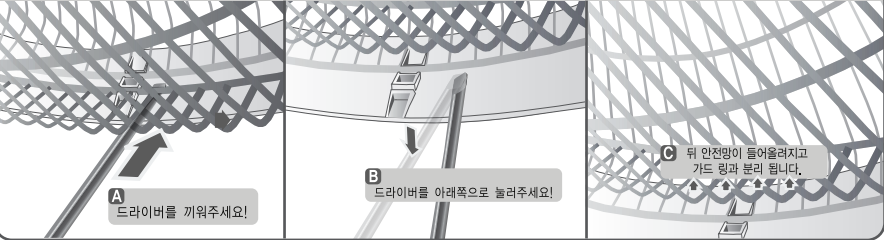

**3** 고정홈과 분리된 상태에서 가드 링의 윗부분을 잡고 들어주세요. 앞 안전망과 뒤 안전망이 완전 분리됩니다.

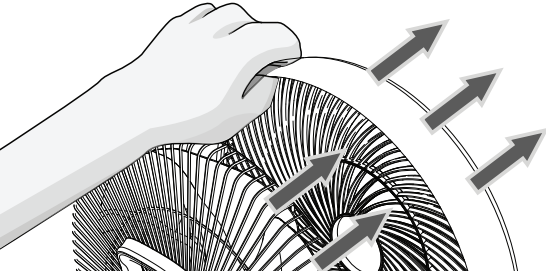

# 손질 및 보관방법

● 손질하기 전에 반드시 운전을 정지하고 전원 플러그를 뽑아주세요.

## 손질방법

### ■ 안전망

- 안전망을 분해한 후 부드러운 천에 중성세제를 묻혀 먼지를 닦아 주세요.
- 더러움이 심할 때는 물로 닦은 후 물기가 남지 않게 잘 건조시켜 주세요.



### ■ 본체/모터커버/베이스

- 부드러운 천에 중성세제를 묻혀 먼지를 닦아 주세요.
- 모터의 회전축은 재봉틀 기름을 사용해 닦아 주세요.  
※ 모터와 본체에는 물기가 스며들지 않게 주의하세요.

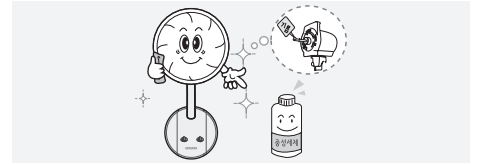

## 주의

- 높이 조절 클램프를 조절할 때 높이 조절 파이프를 잡지 않을시에는 갑자기 떨어져 다칠 수 있으니 주의하세요.  
(매우 빨리 떨어집니다. 꼭 높이 조절 파이프를 잡아주세요.)

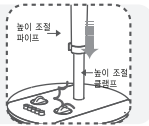

## 보관방법

- 망과 날개를 분리하신 후 모터의 샤프트 보호캡을 씌워주세요.
- 포장 상자에 각 부품을 잘 넣어 습기가 적은 곳에 보관하세요.

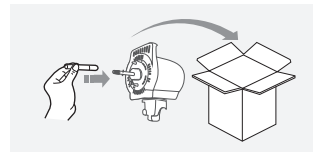

## 고장신고 전 확인사항

- 다음과 같은 사항에 대하여 서비스를 받으시면 소정의 수수료가 부가될 수 있습니다.  
(기타 궁금한 사항이 있을 때는 1588-7663으로 문의하시면 자세한 내용을 안내받을 수 있습니다.)

### 날개가 돌아가지 않아요.

- 전원 플러그가 콘센트에서 빠지지 않았나요?
- 전원접속기가 잘못 연결된 것은 아닌가요?
- 안전망이 찌그러져 날개가 걸려있지 않아요?

### 바람의 세기가 너무 약해요.

- 사용전압이 220 V~인지 확인하여 주세요.
- 초미풍으로 동작하고 있나요? 풍량 버튼을 눌러 약풍 혹은 강풍으로 바꿔보세요.

### 날개에서 “딱딱” 소리가 나요

- 날개 및 안전망이 확실히 조립이 되었나요?
- 안전망이 찌그러져 날개가 걸려 있지 않나요?
- 날개 고정구를 확실하게 고정하였나요?
- 모터축과 날개의 홈이 밀착되게 조립하였나요?
- 위 사항을 점검한 후에도 동작이 되지 않을 경우에는 엠엔 서비스센터에 의뢰하여 주십시오.

## 제품규격

모델명	FK-35GCW
제품중량	약 4 kg
전원	220 V~ / 60 Hz
소비전력	40 W
날개크기	35 cm
제품크기	(W)390 * (D)345 * (H)690 / 최대높이 (H)870 mm

## 제품보증서

### 서비스에 대하여

저희 (주)엠엔에서는 품목별 소비자 피해 보상규정 공정거래위원회 고시기준에 따라 아래와 같이 제품에 대한 보증을 실시합니다. 서비스 요청 시 (주)엠엔 또는 지정된 협력사에서 서비스 합니다.  
보상 여부 및 내용 통보는 요구일로부터 7일 이내에, 피해 보상은 통보일로부터 14일 이내에 해결하여 드립니다.

제품명			
구입일	년 월 일	SERIAL NO.	
구입대리점		판매금액	

### ■ 무상서비스 일반 제품을 영업용으로 전환하여 사용할 경우의 무상 보증기간은 반으로 단축 적용됩니다. (예 : 목욕탕, 숙박업소, 헬스클럽, 연수원, 기숙사, PC방 등의 공용 사용장소)

	소비자 피해 유형	제품보증기간 이내	제품보증기간 이후
부품보유기간내 정상적인 사용 상태에서 발생한 성능, 기능상의 고장 발생시	• 구입 후 10일 이내에 중요한 수리를 요할 때	제품교환 또는 구입가 환급	해당없음
	• 구입 후 1개월 이내에 중요한 수리를 요할 때	제품교환 또는 무상수리	해당없음
	• 제품 구입시 운송과정 및 제품 설치 중 발생한 피해	제품교환	해당없음
	• 교환된 제품이 1개월 이내에 중요한 수리를 요하는 고장발생	구입가 환급	해당없음
	• 교환 불가능시	구입가 환급	해당없음
	• 동일 하자로 2회까지 고장 발생시	무상수리	유상수리
	• 동일 하자로 3회째 고장 발생시	제품교환 또는 구입가 환급	유상수리
	• 서로 다른 하자로 5회째 고장 발생시	제품교환 또는 구입가 환급	유상수리
	• 소비자가 수리요청한 제품을 사업자가 분실한 경우	제품교환 또는 구입가 환급	정액 감가상각 잔여금액에 10 %를 가산하여 환급
	• 부품보유기간이내 수리용 부품을 보유하고 있지 않아 수리가 불가능한 경우	제품교환 또는 구입가 환급	정액 감가상각 잔여금액에 구입가의 10%를 가산하여 환급
소비자의 고의, 과실로 인한 고장인 경우	• 수리가 불가능한 경우	유상수리에 해당하는 금액 징수 후 제품교환 또는 환급	정액 감가상각 잔여금액에 구입가의 10 % 가산하여 환급
	• 수리가 가능한 경우	유상수리	유상수리

### ■ 유상서비스

기구세척, 조정, 사용설명, 설치 등 제품고장이 아닌 경우	소비자 과실로 고장난 경우	그 밖의 경우
<ul style="list-style-type: none"> <li>• 사용설명 및 분해하지 않고 간단한 조정시</li> <li>• 인터넷, 컴퓨터 등의 외부 환경 문제시</li> <li>• 배송된 제품 초기 설치 및 판매점에서 부실하게 설치해주어 재설치시</li> <li>• 제품의 이동으로 인한 설치 변경시</li> <li>• 제품 내/외부 먼지 세척 및 이물제거시</li> <li>• 타사 제품(소프트웨어 포함)으로 인한 고장시</li> </ul>	<ul style="list-style-type: none"> <li>• 소비자의 취급 부주의 및 잘못된 수리, 개조하여 고장 발생시</li> <li>• 전기용량을 틀리게 사용하여 고장이 발생한 경우</li> <li>• 설치 후 이동시 떨어뜨림 등에 의한 고장, 손상 발생시</li> <li>• 당사에서 미지정된 소모품, 옵션품 사용으로 고장 발생시</li> <li>• (주)엠엔 기사가 아닌 사람이 수리하여 고장 발생 시</li> </ul>	<ul style="list-style-type: none"> <li>• 천재지변(화재, 염해, 수해 등)에 의한 고장 발생시</li> <li>• 소모성 부품의 수명이 다한 경우</li> </ul>

■ 기타 상기에 규정되지 않는 소비자 피해유형은 소비자 피해보상규정 (공정거래위원회 고시기준)에 따릅니다.

■ 고장이 아닌 경우 서비스를 요청하면 요금을 받게 되므로 반드시 사용설명서를 읽어 주세요.  
(수리가 불가능한 경우 별도 기준에 준함)

이 보증서는 대한민국에서만 사용되며 다시 발행되지 않으므로 사용설명서와 함께 잘 보관해 주세요.