

수입판매원 - (주)엠엔

제조원: AIRMATE ELECTRICAL(SHENZHEN) CO., LTD / 중국



FK-35RHCW

(주)엠엔 홈페이지  
<http://www.mnelect.com>

# FK-35RHCW

## 사용설명서

평일 AM 10:00 ~ PM 5:00 / 주말, 법정공휴일 휴무 (점심시간: PM 12:00 ~ PM 01:00)



고객 서비스 센터 **1588-7663**

제품 모델명, 고장상태를 알려주시면 더 빠른 서비스 상담이 가능합니다.  
언제나 친절하게 정확한 서비스를 제공하도록 노력하겠습니다.

※고객 서비스 센터 주소: 충청북도 음성군 대소면 산내로 71

사용설명서를 반드시 읽고 올바르게 사용하여 주세요.

사용설명서 뒷면에 제품보증서가 있습니다. 분실되지 않도록 유의하여 주세요.

본 제품은 국내(대한민국)용입니다. 전원, 전압이 다른 해외에서는 사용이 불가합니다.

# 안전을 위한 주의사항

- 사용자의 안전을 보호하고 재산상의 손해 등을 막기 위한 내용입니다.
- 아래의 내용을 잘 읽고 올바르게 사용해 주세요.
- 주의사항은 “경고”와 “주의” 두가지로 구분되어 있으며 의미는 다음과 같습니다.

## ⚠ 경고

손상된 전원 코드나 헐거워진 콘센트는 수리 및 개조하지 마시고, 사용을 즉시 중지 하신 다음 서비스센터(1588-7663)로 연락하세요.

콘센트를 단독으로 사용하여 주십시오.

전원 플러그의 핀과 접촉부는 먼지, 물 등이 묻어 있으면 마른 헝겊으로 잘 닦아 주세요.

- 감전, 화재의 위험이 있습니다.
- 화재의 위험이 있습니다.
- 감전, 화재의 위험이 있습니다.

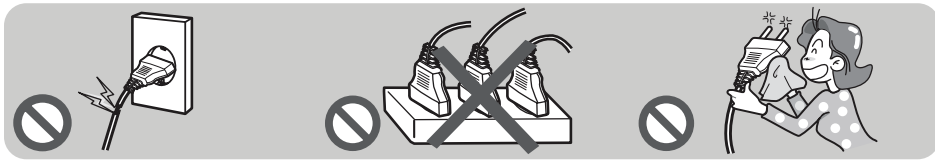

밀폐된 곳에서 사용하지 말고 유아, 노약자는 오랜시간 사용하지 마세요. 특히 스스로 조작이 불가능한 어린이의 사용은 화상, 화재의 위험이 있으므로 주의하여 주세요.

보호자의 지도가 필요한 심신 미약자 및 제품에 대한 이해가 부족하여 오사용의 우려가 있는 사람(어린이 포함)이 혼자서 사용하지 않도록 주의해 주세요. 특히, 어린이가 선풍기를 놀이용으로 사용하지 않도록 관리감독하여 주세요.

선풍기 동작 중 안전망 속으로 손이나 이물질을 넣지 마세요. 이동 시 전원 코드를 빼고 이동하세요. 절대로 분해, 수리, 개조하지 마세요.

- 산소결핍으로 위험합니다.
- 감전, 상해의 원인이 됩니다.
- 감전, 상해의 원인이 됩니다.
- 감전, 상해의 원인이 됩니다.
- 제품에 이상이 있을 때는 서비스 센터에 (1588-7663)문의하세요.

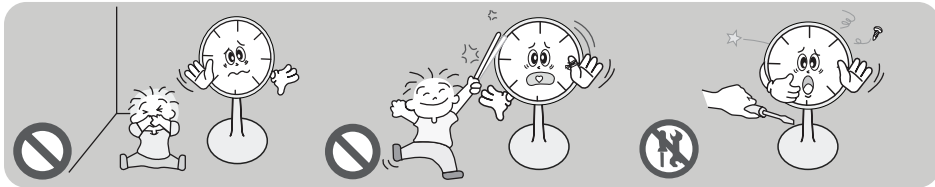

날개나 안전망 등이 망가진 상태에서 절대로 사용하지 마세요.

전원부에 물이나 이물질이 들어간 경우에는 전원 플러그를 빼고 서비스센터(1588-7663)에 문의하세요.

바람을 쐬는 이외의 건조 용도로 사용하지 마세요. 또는 본체에 의류나 담요 등을 덮어 사용하지 마세요.

작은 부품(스크류, 배터리 등)은 유아나 어린이가 삼킬 우려가 있으니 주의 해주셔야 합니다.

- 상해의 원인이 됩니다.
- 감전, 화재의 위험이 있습니다.
- 화재의 위험이 있습니다.
- 심각한 상해나 사망이 발생할 위험이 있습니다.

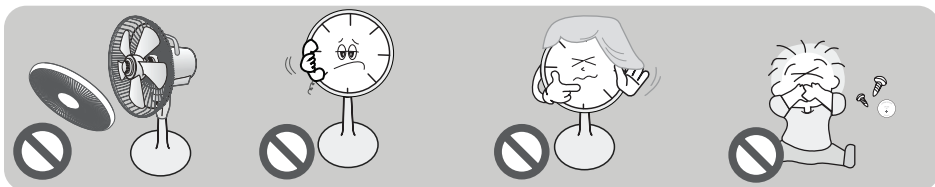

⚠ 경고	표시 사항을 위반할 때 심각한 상해나 사망이 발생 할 가능성이 있는 경우.	⊘ 금지를 나타냅니다.
	⚠ 주의	표시 사항을 위반할 때 경미한 상해나 제품 손상이 발생 할 가능성이 있는 경우.
⚠ 주의		
	⊘ 전원 플러그를 콘센트에서 반드시 분리 할 것을 나타냅니다.	

## ⚠ 주의

코드 부분을 당겨 빼거나 젖은 손으로 전원 플러그를 만지지 마세요. 개구부나 빈틈에 핀이나 철사 등의 금속물 및 이물질을 넣지 마세요.

천둥, 번개가 치거나 오랜시간 사용하지 않을 때는 전원 플러그를 빼주세요.

전원 코드를 무리하게 구부리거나 무거운 물건에 눌리지 않도록 하세요.

- 감전의 위험이 있습니다.
- 감전, 화재의 위험이 있습니다.
- 감전, 화재의 위험이 있습니다.

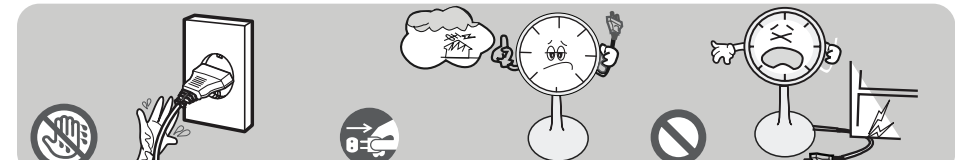

전원 플러그를 꽂은 상태에서 본체를 기울이거나 뒤집지 마세요. 전원 코드나 플러그에 상처가 나거나 콘센트가 헐릴 때는 사용하지 마세요.

바닥 면이 고르지 못한 곳이나, 책상 등 높은 곳에 놓고 사용하지 마세요.

좌·우회전이나 높낮이 조절 시 손으로 무리하게 돌리지 마세요.

- 감전의 위험이 있습니다.
- 감전, 화재의 위험이 있습니다.
- 제품 고장의 원인이 되며 제품 전선이 망가지면 감전, 화재의 위험이 있으며 다칠 수 있습니다.

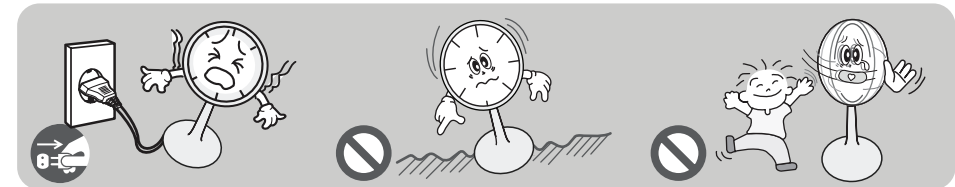

습기, 먼지가 많은 곳, 물이 튀는 곳에 설치하지 마세요. 본체 내부에 물이나 음료가 들어가면 감전 등의 위험이 있습니다.

청소하실 때에는 전원 플러그를 뽑아 후 안전망을 분해하여 세척 하신 후 사용전 날개와 안전망을 확실히 고정하고 사용하세요.

선풍기에서 이상한 소리, 냄새, 연기가 나면 즉시 전원 플러그를 빼고 서비스센터에(1588-7663) 문의하세요.

- 감전, 화재의 위험이 있습니다.
- 감전, 상해의 위험이 있습니다.
- 감전, 화재의 위험이 있습니다.

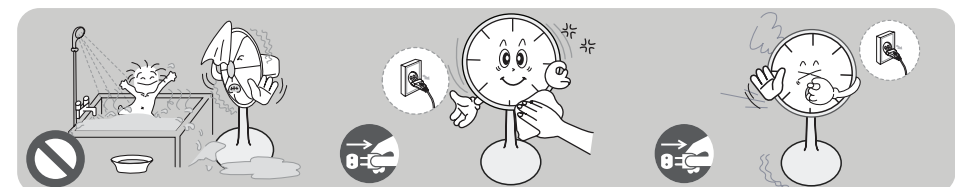

## ※ 주의

- 제품 사용시 고온 또는 고속작동으로 인하여 안전사고의 우려가 있습니다. 사용시 주의하시고 특히 어린이가 있는 가정에서는 직접 만지지 않도록 하세요.
- 본 선풍기는 220 V~ / 60 Hz 전용입니다. 110 V지역에서는 용량(1 KVA)에 맞는 승압용변압기를 별도로 구입하여 사용하십시오.

## 찾아보기

안전을 위한 주의사항	1
찾아보기 / 제품특징	3
각 부분의 이름	4
조립방법	5
사용방법	6
리모컨 건전지 교환방법 / 리모컨 보관방법	9
손질 및 보관	10
고장신고 전 확인사항 / 제품규격	11
제품보증서	14

## 제품특징

- **8시간 자동 안심 OFF 기능**  
선풍기 조작 후 8시간이 지나면 안전과 전력낭비 방지를 위해서 선풍기가 자동으로 OFF됩니다.
- **라이프 스타일을 고려한 스탠드형 선풍기**  
키가 크고 깔끔하며, 세련된 디자인이라 소파나 식탁옆에 두고 사용하시면 더욱 좋습니다. 가정은 물론 점포, 사무실, 공장 등 어느 곳에서나 잘 어울리며, 공간의 품격까지 업그레이드 시켰습니다.
- **다양해진 좌우회전 기능**  
좌우회전이 30°, 60°, 80° 조절이 가능하므로 상황에 따라 선택이 가능 합니다.
- **초간단 클램프 방식의 높이조절로 넓은 범위까지 시원하게**  
자전거 안장 높이를 조절하듯 레버를 살짝 제끼고 몸체를 들어올리면 사람이 많은 넓은 공간에서도 골고루 시원하게 사용할 수 있습니다.
- **자동으로 바람의 세기가 조절되는 자연풍 기능**  
산에서 부는 산들바람과 같이 바람이 세졌다 약해졌다 하므로 자연풍처럼 쾌적하고 신선합니다.
- **열대야에도 기분 좋은 수면풍 기능**  
수면패턴에 맞추어 폭 잠들고 가뿐하게 일어날 수 있도록 도와드립니다.

## 각 부분의 이름

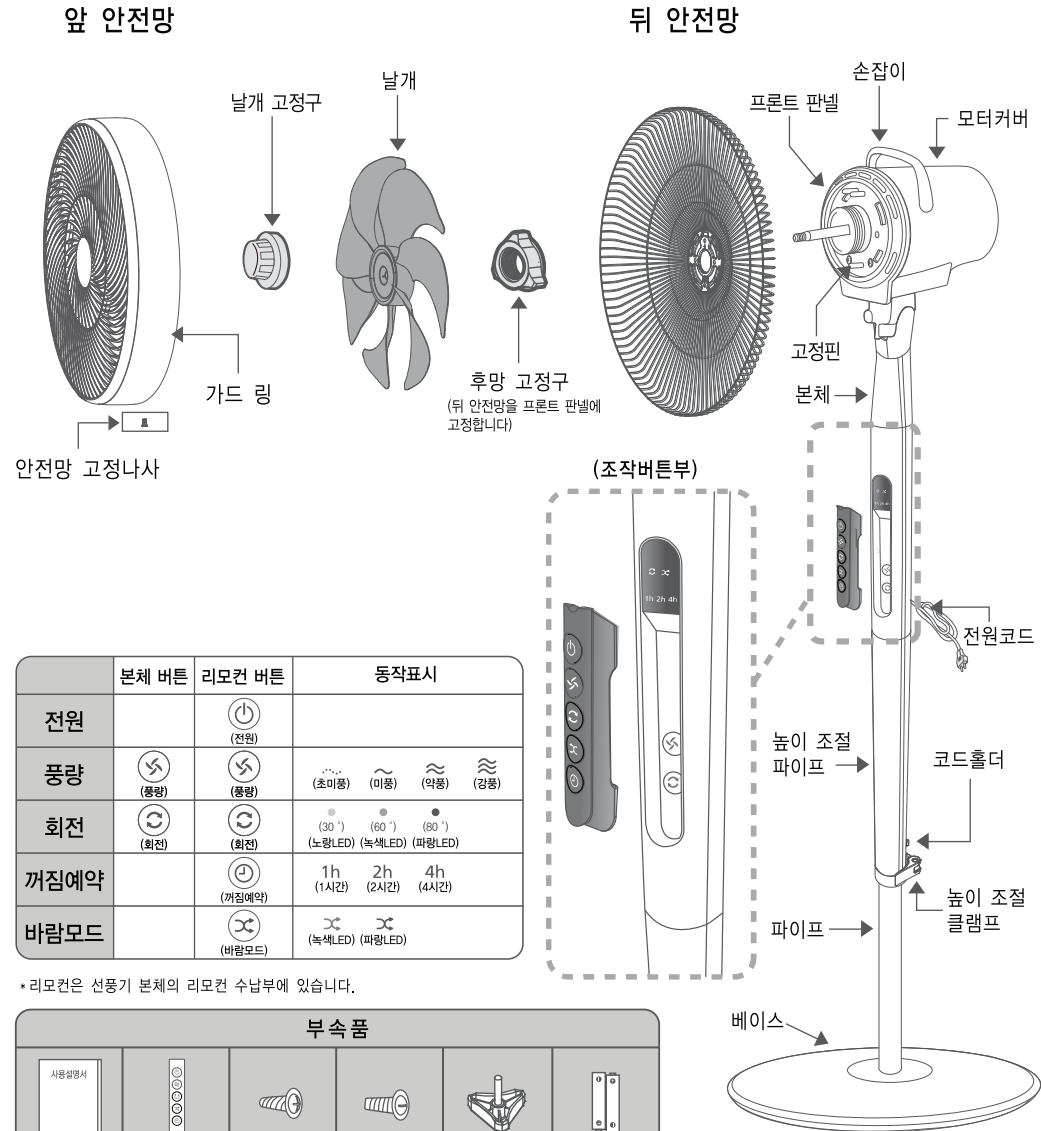

	본체 버튼	리모컨 버튼	동작표시
전원		(전원)	
풍량	(풍량)	(풍량)	(초미풍) (미풍) (약풍) (강풍)
회전	(회전)	(회전)	(30°) (60°) (80°) (노랑LED) (녹색LED) (파랑LED)
꺼짐예약		(꺼짐예약)	1h (1시간) 2h (2시간) 4h (4시간)
바람모드		(바람모드)	(녹색LED) (파랑LED)

\* 리모컨은 선풍기 본체의 리모컨 수납부에 있습니다.

부속품					
사용설명서	(리모컨)	(안전망 고정나사)	(파이프 고정나사)	(베이스 고정나사)	(건전지)

## 조립방법

**주의** 선풍기를 완전히 조립하기전에 전원코드를 연결하지 마세요.

- 1** 높이 조절파이프를 베이스 중앙홀에 꼭 맞게 올려놓고 베이스 고정나사를 시계방향으로 흔들리지 않게 잠그어 주세요.

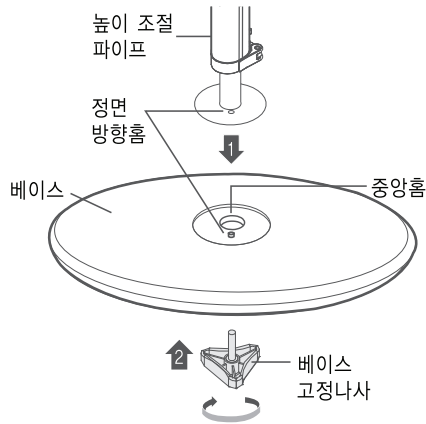

- 2** 베이스와 조립된 높이 조절 파이프에 본체를 완전히 끼운 후 파이프 고정나사를 시계방향으로 동전이나 '-' 드라이버를 사용하여 조여 주세요.  
(본체 조립시 앞, 뒤를 확인하고 조립하시기 바랍니다. 앞, 뒤가 바뀔 경우 잘 빠지지 않을 수 있습니다.)

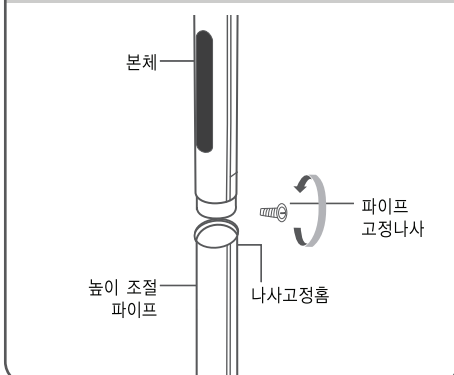

- 3** 프런트의 패널의 고정핀(3개)에 맞춰 뒤 안전망을 끼운 후 그림의 순서대로 날개와 안전망을 조립합니다. (뒤 안전망 → 후방 고정구 → 날개 → 날개 고정구 → 앞 안전망)순으로 조립해 주세요.

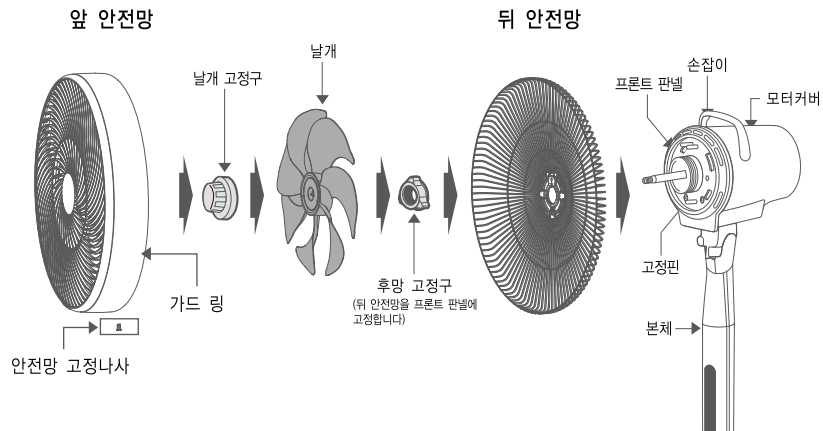

## 사용방법

**주의** 작동 중에는 제품 손잡이를 잡고 이동시키지 마세요. 파손 위험이 있습니다. 햇빛 및 자외선에 제품이 노출될 경우 제품 변색이 발생할 수 있습니다.



### 전원 플러그를 220 V~ / 60 Hz 전용 콘센트에 꽂아 주세요

### 본체 풍량 버튼으로 전원 켜고/끄기 및 풍량을 선택하세요

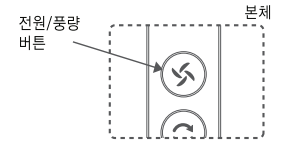





- 풍량버튼(본체: )을 1회 누르면 초미풍으로 동작합니다.
- 풍량 선택은 켜짐 > 초미풍 > 미풍 > 약풍 > 강풍 > 꺼짐 순으로 버튼을 누를 때마다 선택됩니다.
- 장시간 사용하지 않을때는 전원 플러그를 뽑아 주세요.

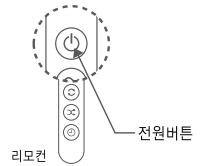





### 리모컨으로 전원 켜고/끄기 및 풍량을 선택하세요

- 전원버튼(리모컨: )을 1회 누르면 초미풍으로 동작합니다.
- 동작되고 있을 때 전원버튼(리모컨: )을 누르면 모든 표시는 사라지고 선풍기의 동작은 정지합니다. 이때 최종상태를 기억했다가 다시 전원버튼(리모컨: )을 누르면 그 상태로 동작됩니다. (꺼짐 예약을 설정하였을 시에는 예약이 해지되고 연속동작됩니다.)



- 바람의 세기는  >  >  >  >  순으로 풍량버튼(리모컨: )을 누를 때마다 선택됩니다.
- 초기 상태일 때는 유아풍으로 동작합니다.



-  : 온은한 바람입니다.
-  : 약한 바람입니다
-  : 부드러운 바람입니다.
-  : 강한 바람입니다

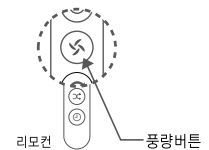

### 메모리 기능/부저음 기능

- 메모리 기능
    - 동작중 전원을 껐다가 다시켜면 전원을 끄기 전 상태를 기억한 후 동작하는 기능입니다. 단, 전원 플러그를 뽑았을 경우와 정전시에는 최초 설정모드로 동작합니다.
  - 부저음 기능
    - 동작 버튼 : 2장단 (삐삐) / 정지 버튼 : 1장단 (삐-)
    - 각버튼 조작시 : 1단음 (삐)
- \* 본 제품은 220 V~ 전용 제품입니다.



**참고** • 에어컨과 선풍기를 동시에 사용하시면 냉방효과도 높고 절연효과까지 있습니다.

# 사용방법

**주의** 작동 중에는 제품 손잡이를 잡고 이동시키지 마세요. 파손 위험이 있습니다. 햇빛 및 자외선에 제품이 노출될 경우 제품 변색이 발생할 수 있습니다.

## ■ 풍향 버튼으로 바람의 방향을 선택하세요.

- 풍향 버튼(본체: 리모컨: )을 누를 때마다 30° > 60° > 80° 순으로 선택할 수 있습니다.
- 초기 상태는 회전 정지 모드입니다.



## ■ 꺼짐 예약기능

- 꺼짐 예약기능(리모컨: 본체: 램프표시)의 초기 설정은 연속으로 되어 있습니다.
- 연속은 꺼짐 예약버튼에 불이 들어오지 않았을 때 동작됩니다.
- 시간 선택은 1h > 2h > 4h 순으로 버튼을 누를 때마다 선택됩니다.
- 시간이 모두 경과되면 표시 램프에 불이 꺼지고 자동으로 동작이 정지하게 됩니다.
- 꺼짐 예약을 하지 않더라도 8시간 후 자동으로 전원이 꺼집니다. 선풍기 조작 후 8시간이 지나면 안전과 전력낭비 방지를 위해서 선풍기가 자동으로 OFF됩니다.

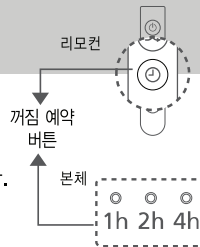

## ■ 바람 모드기능 (자연풍/수면풍)

- 바람 모드 (리모컨: 본체: 램프표시)를 1회 누르면 자연풍 (녹색LED) 표시 램프가 켜지면서 자연풍이 동작합니다. 자연풍이 동작되고 있을 때 다시 (리모컨: )를 1회 누르면 수면풍 (파랑LED) 표시 램프가 켜지면서 수면풍이 동작합니다.
- 바람선택 : 정지(최초) → → 램프꺼짐 순으로 버튼을 누를 때마다 바람이 선택됩니다. (녹색LED) (파랑LED)
- 자연풍  
96초 주기로 강풍→약풍→미풍→강풍→약풍→강풍→정지 순으로 순환 작동됩니다. (강자연풍의 경우)
- 수면풍  
30분 주기로 강자연풍→약자연풍→미자연풍 순으로 작동합니다. (강자연풍의 경우)

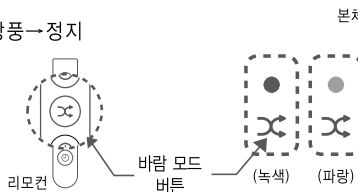

## ■ 리모컨을 사용하시면 편리합니다.

### ■ 리모컨 사용방법

- 리모컨의 조작은 항상 선풍기의 수신부 정면에서 조작하여 주세요.
- 리모컨으로 조작가능한 거리는 수신부의 정면에서 약 8m이며, 그 이상으로 거리가 멀어지면 수신이 잘 되지 않아 동작이 안될 수 있습니다.
- 가까운 거리에서 동작이 안될 때에는 건전지(AAA)를 새것으로 교환해 주십시오. 이때 +, - 위치가 바뀌지 않도록 주의해 주십시오.
- 인버터 조정기구 또는 전자레인지 사용하고 있는 가정에서는 리모컨의 동작이 되지 않을 수 있습니다.
- 수신부는 리모컨 동작에 장애가 되는 물체로 가리지 않도록 해주세요.

### ■ 건전지 취급 유의사항

- 리모컨의 조작이 잘 되지 않을 때는 새 건전지로 교환하세요.
- 장시간 사용하지 않을 때(보관시)에는 누액이 생기므로 건전지를 분리 후 보관해 주세요.

## ■ 상·하각도를 조절하려면

- 모터의 커버부위를 잡고 위, 아래 방향으로 움직여 조절하세요.
- 30도 범위에서 위, 아래로 움직입니다.
- 선풍기가 좌, 우동작 중일 때는 좌, 우 각도를 조절하지마세요. 고장의 원인이 됩니다.
- 이동하고 싶을 때 모터커버에 있는 손잡이를 잡고 이동하시면 편리합니다.

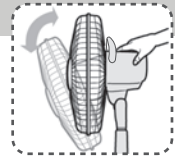

## ■ 파이프의 높이를 조절하려면

- 높이 조절 파이프를 잡고 클램프의 레버를 화살표 방향으로 젖힌다음 원하는 높이로 조절한 후, 레버를 반대 방향으로 닫으면 높이 조절 클램프가 고정됩니다.
- 높이 조절 클램프가 헐거운 경우 클램프의 손잡이를 시계 방향으로 돌려주면 좀 더 단단하게 고정할 수 있습니다.

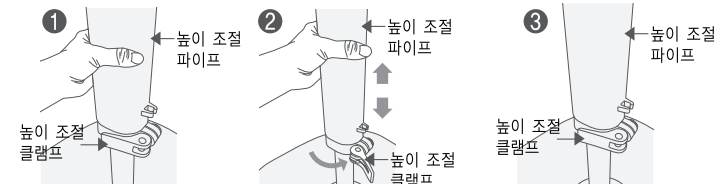

- 선풍기를 이동하실 때에는 최하단으로 내린 후에 이동하시면 편리합니다.

## 리모컨 건전지 교환방법

### 리모컨을 사용하기 전에

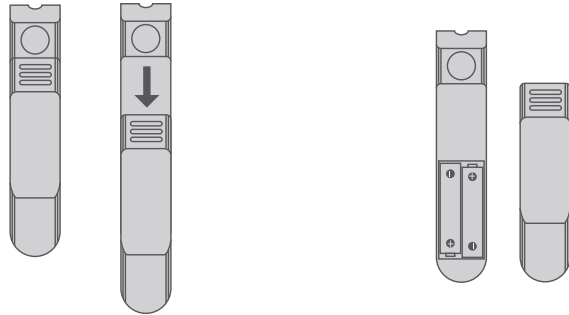

- 그림과 같이 배터리 커버를 화살표 방향으로 밀어서 열어주세요.
- 동봉된 AAA 건전지의 +, -를 잘 구분하여 리모컨 뒷면 하단부에 장착후 커버를 닫아 주세요.

※ 건전지 포장재를 제거 후 배터리를 장착해 주세요.

## 리모컨 보관방법

※ 리모컨을 사용하지 않을 때 아래 그림과 같이 본체의 리모컨 수납부에 보관해 주세요.

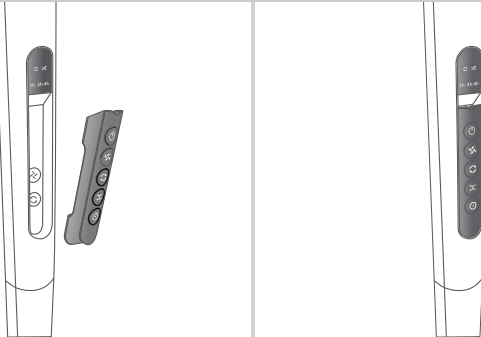

## 손질 및 보관

선풍기를 장기간 보관해야 할 경우에는 조립의 반대 순서로 분해한 후 깨끗이 닦아 보관하세요.



### 안전망

- 안전망을 분해한 후 부드러운 천에 중성세제를 묻혀 먼지를 닦아 주세요.
- 더러움이 심할 때는 물로 닦은 후 물기가 남지 않게 잘 건조시켜 주세요.



### 본체/모터커버/베이스

- 부드러운 천에 중성세제를 묻혀 먼지를 닦아 주세요.
- 모터의 회전축은 재봉틀 기름을 사용해 닦아 주세요.
- ※ 모터와 본체에는 물기가 스며들지 않게 주의하세요.

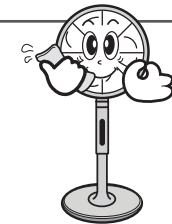

### ⚠ 주의

- 높이 조절 클램프를 조절할 때 높이 조절 파이프를 잡지 않을시에는 갑자기 떨어져 다칠 수 있으니 주의하세요. (매우 빨리 떨어집니다. 꼭 높이 조절 파이프를 잡아주세요.)

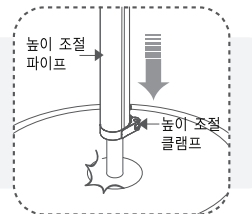

### 보관방법

- 망과 날개를 분리하신 후 모터의 샤프트 보호캡을 씌워주세요.
- 포장 상자에 각 부품을 잘 넣어 습기가 적은 곳에 보관하세요.

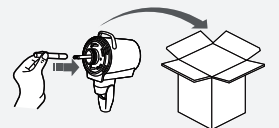

## 고장신고 전 확인사항

- 다음과 같은 사항에 대하여 서비스를 받으시면 소정의 수수료가 부과될 수 있습니다.  
(기타 궁금한 사항이 있을 때는 1588-7663으로 문의하시면 자세한 내용을 안내받을 수 있습니다.)

### 날개가 돌아가지 않아요.

- 전원 플러그가 콘센트에서 빠지지 않았나요?
- 전원접속기가 잘못 연결된 것은 아닌가요?
- 안전망이 찌그러져 날개가 걸려있지 않나요?

### 바람의 세기가 너무 약해요.

- 사용전압이 220 V~인지 확인하여 주세요.
- 초미풍으로 동작하고 있나요? 풍량 버튼을 눌러 약풍 혹은 강풍으로 바꿔보세요.

### 날개에서 “딱딱” 소리가 나요

- 날개 및 안전망이 확실히 조립이 되었나요?
  - 안전망이 찌그러져 날개가 걸려 있지 않나요?
  - 날개 고정구를 확실하게 고정하였나요?
  - 모터축과 날개의 홈이 밀착되게 조립하였나요?
- 위 사항을 점검한 후에도 동작이 되지 않을 경우에는 엠엔 서비스센터에 의뢰하여 주십시오.

## 제품규격

모 델 명	FK-35RHCW
제 품 중 량	약 6.8 kg
전 원	220 V~ / 60 Hz
소 비 전 력	48 W
날 개 크 기	35 cm
제 품 크 기	(W)400 * (D)390 * (H)1070 / 최대높이 (H)1200 mm

## 메모

# 메모

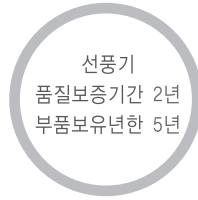

## 서비스에 대하여

저희 (주)엠엔에서는 품목별 소비자 피해 보상규정 공정거래위원회 고시기준에 따라 아래와 같이 제품에 대한 보증을 실시합니다. 서비스 요청 시 (주)엠엔 또는 지정된 협력사에서 서비스 합니다. 보상 여부 및 내용 통보는 요구일로부터 7일 이내에, 피해 보상은 통보일로부터 14일 이내에 해결하여 드립니다.

제 품 명			
구 입 일	년 월 일	SERIAL NO.	
구입대리점		판 매 금 액	

■ **무상서비스** 일반 제품을 영업용으로 전환하여 사용할 경우의 무상 보증기간은 반으로 단축 적용됩니다. (예 : 목욕탕, 숙박업소, 헬스클럽, 연수원, 기숙사, PC방 등의 공용 사용장소)

	소비자 피해 유형	제품보증기간 이내	제품보증기간 이후
부품보유기간내 정상적인 사용 상태에서 발생한 성능, 기능상의 고장 발생시	• 구입 후 10일 이내에 중요한 수리를 요할 때	제품교환 또는 구입가 환급	해당없음
	• 구입 후 1개월 이내에 중요한 수리를 요할 때	제품교환 또는 무상수리	해당없음
	• 제품 구입시 운송과정 및 제품 설치 중 발생한 피해	제품교환	해당없음
	• 교환된 제품이 1개월 이내에 중요한 수리를 요하는 고장발생	구입가 환급	해당없음
	• 교환 불가능시	구입가 환급	해당없음
	• 동일 하자로 2회까지 고장 발생시	무상수리	유상수리
	• 동일 하자로 3회째 고장 발생시	제품교환 또는 구입가 환급	유상수리
	• 서로 다른 하자로 5회째 고장 발생시	제품교환 또는 구입가 환급	유상수리
	• 소비자가 수리의뢰한 제품을 사업자가 분실한 경우	제품교환 또는 구입가 환급	정액 감가상각 잔여금액에 10 %를 가산하여 환급
	• 부품보유기간이내 수리용 부품을 보유하고 있지 않아 수리가 불가능한 경우	제품교환 또는 구입가 환급	정액 감가상각 잔여금액에 구입가의 10 %를 가산하여 환급
소비자의 고의, 과실로 인한 고장인 경우	• 수리용 부품은 있으나 수리 불가능시	제품교환 또는 구입가 환급	정액 감가상각 후 환급
	• 수리가 불가능한 경우	유상수리에 해당하는 금액 징수 후 제품교환 또는 환급	정액 감가상각 잔여금액에 구입가의 10 % 가산하여 환급
	• 수리가 가능한 경우	유상수리	유상수리

## ■ 유상서비스

기구세척, 조정, 사용설명, 설치 등 제품고장이 아닌 경우	소비자 과실로 고장난 경우	그 밖의 경우
<ul style="list-style-type: none"> <li>• 사용설명 및 분해하지 않고 간단한 조정시</li> <li>• 인터넷, 컴퓨터 등의 외부 환경 문제시</li> <li>• 배송된 제품 초기 설치 및 판매점에서 부실하게 설치해주어 재설치시</li> <li>• 제품의 이동으로 인한 설치 변경시</li> <li>• 제품 내/외부 먼지 세척 및 이물제거시</li> <li>• 타사 제품(소프트웨어 포함)으로 인한 고장시</li> </ul>	<ul style="list-style-type: none"> <li>• 소비자의 취급 부주의 및 잘못된 수리, 개조하여 고장 발생시</li> <li>• 전기용량을 틀리게 사용하여 고장이 발생한 경우</li> <li>• 설치 후 이동시 떨어뜨림 등에 의한 고장, 손상 발생시</li> <li>• 당사에서 미지정된 소모품, 옵션품 사용으로 고장 발생시</li> <li>• (주)엠엔 기사가 아닌 사람이 수리하여 고장 발생 시</li> </ul>	<ul style="list-style-type: none"> <li>• 천재지변(화재, 염해, 수해 등)에 의한 고장 발생시</li> <li>• 소모성 부품의 수명이 다한 경우</li> </ul>

■ 기타 상기에 규정되지 않는 소비자 피해유형은 소비자 피해보상규정 (공정거래위원회 고시기준)에 따릅니다.

■ 고장이 아닌 경우 서비스를 요청하면 요금을 받게 되므로 반드시 사용설명서를 읽어 주세요. (수리가 불가능한 경우 별도 기준에 준함)

이 보증서는 대한민국에서만 사용되며 다시 발행되지 않으므로 사용설명서와 함께 잘 보관해 주세요.