

수입판매원 : (주)엠엔  
제 조 국 : 중국

**m** **엠엔전자**  
meet your needs

MFF-S40RHWG

(주)엠엔 홈페이지  
<http://www.mnelect.com>

# MFF-S40RHWG

## 선풍기 사용설명서

평일 AM 10:00 ~ PM 5:00 / 주말, 법정공휴일 휴무 (점심시간: PM 12:00 ~ PM 01:00)



고객 서비스 센터 **1588-7663**

제품 모델명, 고장상태를 알려주시면 더 빠른 서비스 상담이 가능합니다.  
언제나 친절하게 정확한 서비스를 제공하도록 노력하겠습니다.

※고객 서비스 센터 주소: 충청북도 음성군 대소면 산내로 71

사용설명서를 반드시 읽고 올바르게 사용하여 주세요.

사용설명서 뒷면에 제품보증서가 있습니다. 분실되지 않도록 유의하여 주세요.

본 제품은 국내(대한민국)용입니다. 전원, 전압이 다른 해외에서는 사용이 불가합니다.

# 안전을 위한 주의사항

- 사용자의 안전을 보호하고 재산상의 손해 등을 막기 위한 내용입니다.
- 아래의 내용을 잘 읽고 올바르게 사용해 주세요.
- 주의사항은 “경고”와 “주의” 두가지로 구분되어 있으며 의미는 다음과 같습니다.

## ⚠ 경고

손상된 전원 코드나 헐거워진 콘센트는 수리 및 개조하지 마시고, 사용을 즉시 중지 하신 다음 서비스센터(1588-7663)로 연락하세요.

콘센트를 단독으로 사용하여 주십시오.

전원 플러그의 핀과 접촉부는 먼지, 물 등이 묻어 있으면 마른 헝겊으로 잘 닦아 주세요.

- 감전, 화재의 위험이 있습니다.
- 화재의 위험이 있습니다.
- 감전, 화재의 위험이 있습니다.

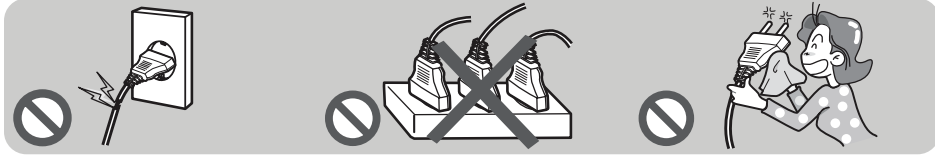

밀폐된 곳에서 사용하지 말고 유아, 노약자는 오랜시간 사용하지 마세요. 특히 스스로 조작이 불가능한 어린이의 사용은 화상, 화재의 위험이 있으므로 주의하여 주세요.

보호자의 지도가 필요한 심신 미약자 및 제품에 대한 이해가 부족하여 오사용의 우려가 있는 사람(어린이 포함)이 혼자서 사용하지 않도록 주의해 주세요. 특히, 어린이가 선풍기를 놀이용으로 사용하지 않도록 관리감독하여 주세요.

선풍기 동작 중 안전망 속으로 손이나 이물질을 넣지 마세요. 이동 시 전원 코드를 빼고 이동하세요. 절대로 분해, 수리, 개조하지 마세요.

- 산소결핍으로 위험합니다.
- 감전, 상해의 원인이 됩니다.
- 감전, 상해의 원인이 됩니다.
- 감전, 화재의 원인이 됩니다.
- 제품에 이상이 있을 때는 서비스 센터에 (1588-7663)문의하세요.

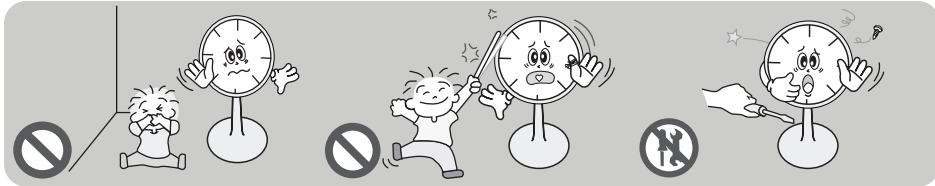

날개나 안전망 등이 망가진 상태에서 절대로 사용하지 마세요.

전원부에 물이나 이물질이 들어간 경우에는 전원 플러그를 빼고 서비스센터(1588-7663)에 문의하세요.

바람을 쐬는 이외의 건조 용도로 사용하지 마세요. 또는 본체에 의류나 담요 등을 덮어 사용하지 마세요.

작은 부품(스크류, 배터리 등)은 유아나 어린이가 삼킬 우려가 있으니 주의 해주시기 바랍니다.

- 상해의 원인이 됩니다.
- 감전, 화재의 위험이 있습니다.
- 화재의 위험이 있습니다.
- 심각한 상해나 사망이 발생할 위험이 있습니다.

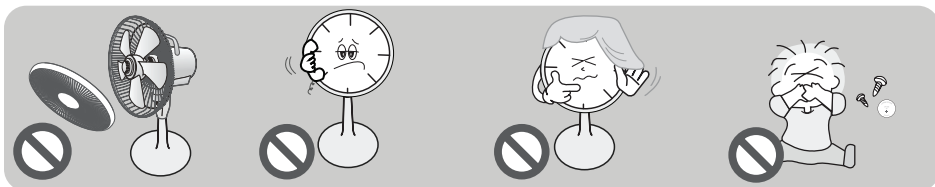

⚠ 경고	표시 사항을 위반할 때 심각한 상해나 사망이 발생 할 가능성이 있는 경우.	⊘ 금지를 나타냅니다.
	⚠ 주의	표시 사항을 위반할 때 경미한 상해나 제품 손상이 발생 할 가능성이 있는 경우.
⚠ 주의		
	⊘ 전원 플러그를 콘센트에서 반드시 분리 할 것을 나타냅니다.	

## ⚠ 주의

코드 부분을 당겨 빼거나 젖은 손으로 전원 플러그를 만지지 마세요. 개구부나 빈틈에 핀이나 철사 등의 금속물 및 이물질을 넣지 마세요.

천둥, 번개가 치거나 오랜시간 사용하지 않을 때는 전원 플러그를 빼주세요.

전원 코드를 무리하게 구부러거나 무거운 물건에 눌리지 않도록 하세요.

- 감전의 위험이 있습니다.
- 감전, 화재의 위험이 있습니다.
- 감전, 화재의 위험이 있습니다.

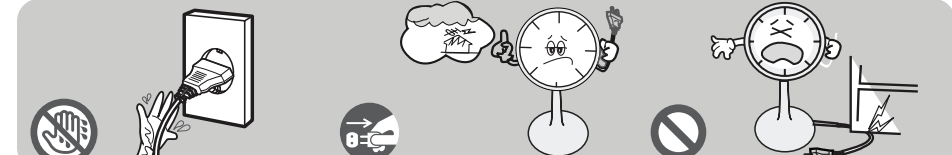

전원 플러그를 꽂은 상태에서 본체를 기울이거나 뒤집지 마세요. 전원 코드나 플러그에 상처가 나거나 콘센트가 헐릴 때는 사용하지 마세요.

바닥 면이 고르지 못한 곳이나, 책상 등 높은 곳에 놓고 사용하지 마세요.

좌·우회전이나 높낮이 조절 시 손으로 무리하게 돌리지 마세요.

- 감전의 위험이 있습니다.
- 감전, 화재의 위험이 있습니다.
- 제품 고장의 원인이 되며 제품 전선이 망가지면 감전, 화재의 위험이 있으며 다칠 수 있습니다.

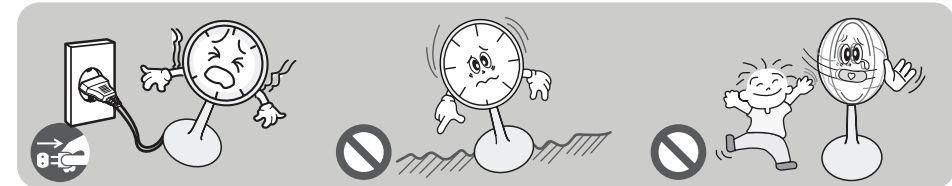

습기, 먼지가 많은 곳, 물이 튀는 곳에 설치하지 마세요. 본체 내부에 물이나 음료가 들어가면 감전 등의 위험이 있습니다.

청소하실 때에는 전원 플러그를 뽑아 후 안전망을 분해하여 세척 하신 후 사용전 날개와 안전망을 확실히 고정하고 사용하세요.

선풍기에서 이상한 소리, 냄새, 연기가 나면 즉시 전원 플러그를 빼고 서비스센터에(1588-7663) 문의하세요.

- 감전, 화재의 위험이 있습니다.
- 감전, 상해의 위험이 있습니다.
- 감전, 화재의 위험이 있습니다.

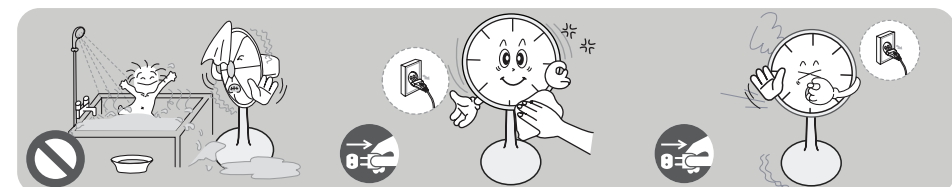

※ 주의

· 제품 사용시 고온 또는 고속작동으로 인하여 안전사고의 우려가 있습니다.  
 사용시 주의하시고 특히 어린이가 있는 가정에서는 직접 만지지 않도록 하십시오.  
 · 본 제품은 220 V ~ / 60 Hz 전용입니다.  
 110 V ~ 지역에서는 용량(1 KVA)에 맞는 승압용 변압기를 별도로 구입하여 사용하십시오.

찾아보기

안전을 위한 주의사항 ..... 1  
 찾아보기 / 제품 특징 ..... 3  
 각 부분의 이름 ..... 4  
 조립 방법 ..... 5  
 사용 방법 ..... 6  
 리모컨 사용 및 보관방법 / 건전지 교체방법 ..... 7  
 손질 및 보관 ..... 8  
 안전망 분해 방법 ..... 8  
 고장신고 전 확인사항 / 제품 규격 ..... 9  
 제품 보증서 ..... 10

제품특징

- 자동으로 바람의 세기가 조절되는 자연풍 기능  
 산에서 부는 산들바람과 같이 바람이 세졌다 약해졌다 하므로 자연풍처럼 쾌적하고 신선합니다.
- 열대야에도 기분 좋은 수면풍 기능  
 수면 패턴에 맞추어 폭 잠들고 가볍하게 일어날 수 있도록 도와드립니다.
- 안전하게 사용할 수 있는 자동 꺼짐 예약 기능  
 0.5H, 1H, 2H, 4H 중 원하는 시간을 선택하여 최대 7개까지 자동꺼짐을 설정할 수 있어 편리합니다.
- 다양해진 좌·우회전, 상·하, 높이 조절 기능  
 좌·우회전이 80°, 상·하 수동 각도 30° 조절이 가능하므로 상황에 따라 선택이 가능합니다.
- 심플하고 세련된 디자인  
 외관이 슬림하고 심플하게 디자인되어 어느 공간에서나 잘 어울립니다.
- 편리한 리모컨 기능  
 멀리서도 모든 동작을 리모컨으로 조절할 수 있어 사용이 편리합니다.

각 부분의 이름

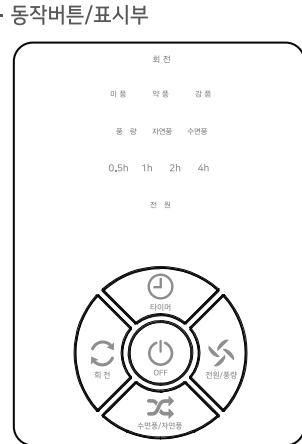
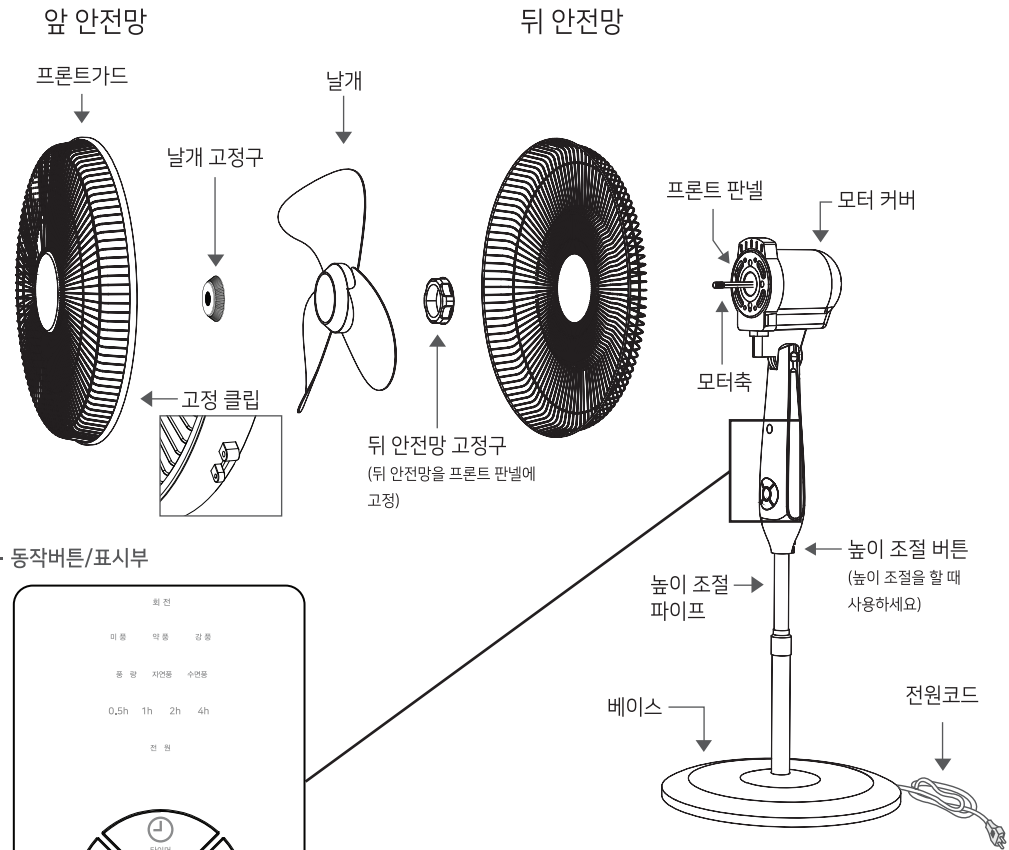

	본체 버튼	리모컨 버튼	동 작 표 시
전원	(OFF)	(OFF)	
회전	(회전)	(회전)	회전
풍량	(전원/풍량)	(전원/풍량)	미풍 (약풍) 강풍 (강풍)
바람모드	(자연풍/수면풍)	(자연풍/수면풍)	자연풍 (자연풍) 수면풍 (수면풍)
타이머	(타이머)	(타이머)	0.5H (0.5시간) 1H (1시간) 2H (2시간) 4H (4시간)

## 조립 방법

**! 주의** 선풍기를 완전히 조립하기전에 전원코드를 연결하지 마세요.

- 1** 스탠드를 베이스 결합부의 형태에 맞추어 바르게 장착하여 주세요.

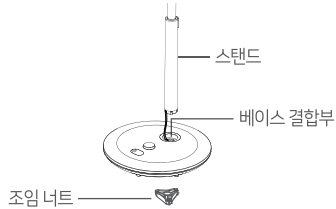

- 2** 본체가 흔들리지 않도록 조임 너트로 받침대를 꼭 잠그어 주세요.

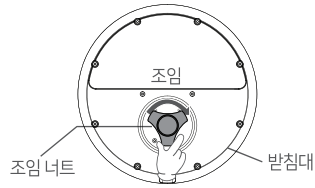

- 3** 프런트 패널의 고정핀(4개)에 맞춰 뒤 안전망을 끼워 주세요.

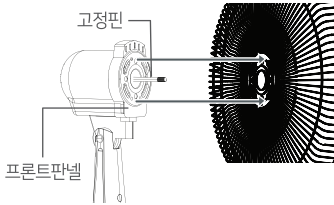

- 4** 뒤 안전망 고정구를 시계 방향으로 돌려 뒤 안전망을 고정시켜주세요.

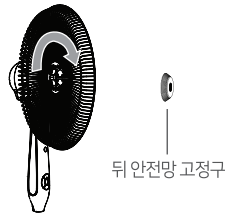

- 5** 모터축의 핀에 날개의 홈이 걸리도록 날개를 끼워 주세요.

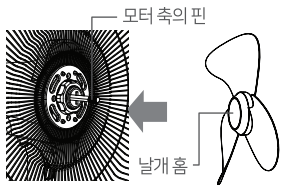

- 6** 날개 고정구를 시계 반대 방향으로 돌려 날개를 고정시켜주세요.



- 7** 앞 안전망의 고정 후크를 뒤 안전망의 망살에 걸고 앞 안전망에 있는 가드링의 고정 홈을 뒤 안전망에 끼운 후 가드 링 하단에 부착되어 있는 고정 클립을 눌러 완전히 고정시켜주세요.  
고정 클립에 별도 부착된 안전망 고정나사를 고정 클립 구멍에 끼운 후 "+" 드라이버를 이용하여 돌려 완전히 고정시켜주세요.

\* 앞 안전망의 고정 후크를 뒤 안전망의 망살에 걸 때는 앞 안전망의 데코레이션에 인쇄되어 있는 문자가 본체와 수평이 되게 망살에 걸어 주세요.



## 사용 방법

**! 주의** 작동 중에는 제품 손잡이를 잡고 이동시키지 마세요. 파손 위험이 있습니다. 햇빛 및 자외선에 제품이 노출될 경우 제품 변색이 발생될 수 있습니다.

### · 전원을 켜고/끄기

- 전원 플러그를 220 V~ / 60 Hz 전용 콘센트에 꽂아 주세요.
- 전원/풍량 버튼을 1회 터치하면 미풍으로 동작합니다.
- 리모컨의 전원/풍량 버튼을 1회 터치하면 미풍으로 동작합니다.
- 동작되고 있을 때 OFF 버튼을 터치하면 모든 표시는 사라지고 선풍기의 동작은 정지합니다.
- 장시간 사용하지 않을 때는 전원 플러그를 뽑아 주십시오.

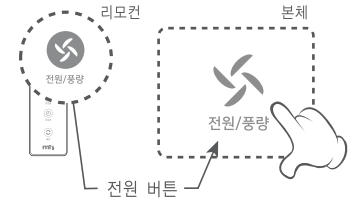

### · 부저음 기능

- 전원 인가 시 : 1단음 (뽕)
- 각 터치 패널 조작 시 : 1단음 (뽕)
- \* 본 제품은 220 V~ / 60 Hz 전용제품입니다.

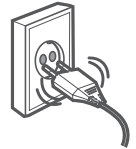

### · 풍량을 선택하세요.

- 미풍, 약풍, 강풍 순으로 조작부의 풍량 다이얼로 선택 가능합니다.
- 리모컨 사용 시 버튼을 이용하여 풍량을 조절합니다.

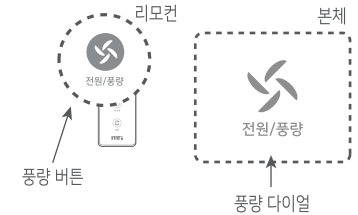

### · 회전 버튼으로 바람 방향을 선택하세요.

- 회전 버튼을 1회 누르면 좌·우로 회전합니다.

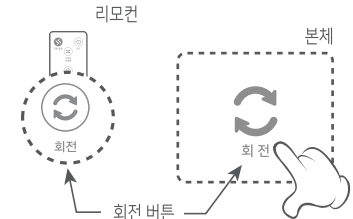

# 리모컨 사용 및 보관방법 / 건전지 교체방법

## ■ 리모컨을 사용하시면 편리합니다.

### · 리모컨 사용방법

- 리모컨의 조작은 항상 선풍기의 수신부 정면에서 조작하여 주세요.
- 리모컨으로 조작 가능한 거리는 수신부의 정면에서 약 5 m이며, 그 이상으로 거리가 멀어지면 수신에 잘 되지 않아 동작이 안될 수도 있습니다.
- 가까운 거리에서 동작이 안될 때에는 건전지(CR 2025)를 새 것으로 교체해 주십시오. 이 때 +, - 위치가 바뀌지 않도록 주의해 주십시오.
- 인버터 조명기구 또는 전자레인지 사용 중인 가정에서는 리모컨의 동작이 되지 않을 수 있습니다.
- 수신부는 리모컨 동작에 장애가 되는 물체로 가리지 않도록 해주세요.

### · 건전지 취급 유의사항

- 리모컨의 조작이 잘 되지 않을 때에는 새 건전지로 교체하세요.
- 장시간 사용하지 않을 때(보관 시)에는 누액이 생기므로 분리 후 보관해 주세요.

- ▲ 주의**
- 리모컨 사용 또는 보관 할 경우 유아나 어린이의 손이 닿지 않는 곳에 보관하여 주세요.
  - 배터리를 교체할 경우 분리한 배터리는 즉시 분리수거함에 버려주세요.
  - 배터리를 삼킨 경우 긴급구조요청을 하신 후 의사와 상담하시기 바랍니다.

## ■ 리모컨 건전지 교체방법

### · 리모컨 사용방법

※ 사용전 리모컨에 삽입되어 있는 건전지 보호막을 제거해주세요.(초기제품일 때만 보호막이 있습니다.)

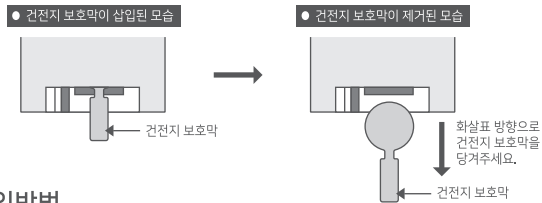

### · 올바른 건전지 삽입방법

※ 제공된 건전지의 수명이 짧은 경우가 있습니다. 빠른 시일내에 아래 그림과 같이 교환하기를 권장합니다.

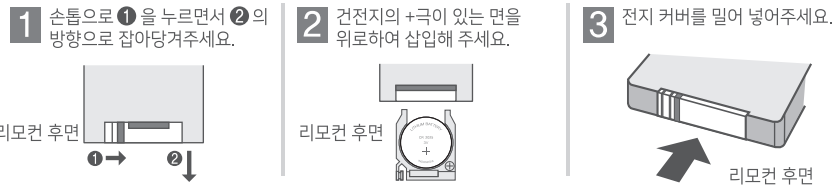

# 손질 및 보관

**▲ 주의** 손질하기 전에 반드시 운전을 정지하고 전원 플러그를 뽑아주세요.

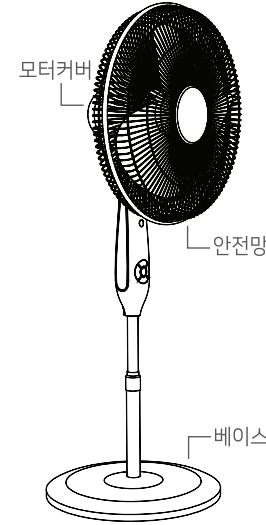

### 안전망

- 안전망을 분해한 후 부드러운 천에 중성세제를 묻혀 먼지를 닦아 주세요.
- 더러움이 심할 때는 물로 닦은 후 물기가 남지 않게 잘 건조시켜 주세요.

### 스탠드/모터커버

- 부드러운 천에 중성세제를 묻혀 먼지를 닦아 주세요.
- 모터의 회전 축은 재봉틀 기계를 사용해 닦아 주세요.  
※ 모터와 본체에는 물기가 스며들지 않게 주의하세요.

### 스탠드/베이스 분리방법

- 조립시와 반대로 조임너트를 받침대에서 풀은 후 A에서 B를 조심스럽게 분리해 보관해주세요.

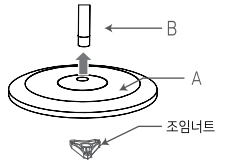

### 보관 방법

- 망과 날개를 분리한 후 모터의 샤프트 보호캡을 씌워주세요.
- 포장 상자에 각 부품을 잘 넣어 습기가 적은 곳에 보관하세요.

# 안전망 분해 방법

**▲ 주의** 제품 분해 시 절대 전원을 연결하지 마세요.

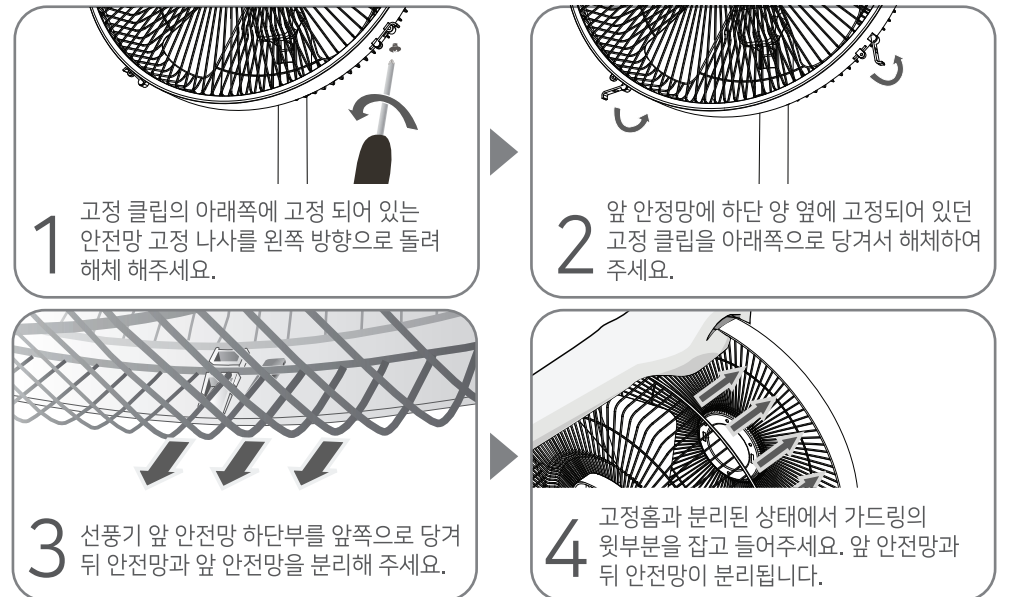

## 고장신고 전 확인 사항

\* 다음과 같은 사항에 대하여 서비스를 받으시면 소정의수수료가 부과될 수 있습니다.  
(기타 궁금한 사항이 있을 때는 1588-7663으로 문의하시면 자세한 내용을 안내받을 수 있습니다.)

### 날개가 돌아가지 않아요.

- 전원 플러그가 콘센트에서 빠지지 않았나요?
- 전원접속기가 잘못 연결된 것은 아닌가요?
- 안전망이 찌그러져 날개가 걸려있지 않나요?

### 바람의 세기가 너무 약해요.

- 사용전압이 220 V~인지 확인하여 주세요.
- 초미풍으로 동작하고 있나요? 풍량 버튼을 눌러 약풍 혹은 강풍으로 바꿔보세요.

### 날개에서 “딱딱” 소리가 나요

- 날개 및 안전망이 확실히 조립이 되었나요?
- 안전망이 찌그러져 날개가 걸려 있지 않나요?
- 날개 고정구를 확실하게 고정하였나요?
- 모터축과 날개의 홈이 밀착되게 조립하였나요?
- 위 사항을 점검한 후에도 동작이 되지 않을 경우에는 엠엔 서비스센터에 의뢰하여 주십시오.

## 제품 규격

모 델 명	MFF-S40RHWG
제 품 중 량	약 6.5 kg
전 원	220 V~/60 Hz
소 비 전 력	45 W
날 개 크 기	40 cm
제 품 크 기	(W)450*(D)280*(H)1080 / 최대높이 (H)1330 mm

## 제품보증서

### 서비스에 대하여

저희 (주)엠엔에서는 품목별 소비자 피해 보상규정 공정거래위원회 고시기준에 따라 아래와 같이 제품에 대한 보증을 실시합니다. 서비스 요청 시 (주)엠엔 또는 지정된 협력사에서 서비스 합니다.  
보상 여부 및 내용 통보는 요구일로부터 7일 이내에, 피해 보상은 통보일로부터 14일 이내에 해결하여 드립니다.

제 품 명			
구 입 일	년 월 일	SERIAL NO.	
구입대리점		판 매 금 액	

■ 무상서비스 일반 제품을 영업용으로 전환하여 사용할 경우의 무상 보증기간은 반으로 단축 적용됩니다. (예 : 목욕탕, 숙박업소, 헬스클럽, 연수원, 기숙사, PC방 등의 공용 사용장소)

	소비자 피해 유형	제품보증기간 이내	제품보증기간 이후
부품보유기간내 정상적인 사용 상태에서 발생한 성능, 기능상의 고장 발생시	• 구입 후 10일 이내에 중요한 수리를 요할 때	제품교환 또는 구입가 환급	해당없음
	• 구입 후 1개월 이내에 중요한 수리를 요할 때	제품교환 또는 무상수리	해당없음
	• 제품 구입시 운송과정 및 제품 설치 중 발생한 피해	제품교환	해당없음
	• 교환된 제품이 1개월 이내에 중요한 수리를 요하는 고장발생	구입가 환급	해당없음
	• 교환 불가능시	구입가 환급	해당없음
	• 동일 하자로 2회까지 고장 발생시	무상수리	유상수리
	• 동일 하자로 3회째 고장 발생시	제품교환 또는 구입가 환급	유상수리
	• 서로 다른 하자로 5회째 고장 발생시	제품교환 또는 구입가 환급	유상수리
	• 소비자가 수리요청한 제품을 사업자가 분실한 경우	제품교환 또는 구입가 환급	정액 감가상각 잔여금액에 10 %를 가산하여 환급
	• 부품보유기간내 수리용 부품이 보유하고 있지 않아 수리가 불가능한 경우	제품교환 또는 구입가 환급	정액 감가상각 잔여금액에 구입가의 10 %를 가산하여 환급
소비자의 고의, 과실로 인한 고장인 경우	• 수리가 불가능한 경우	유상수리에 해당하는 금액 징수 후 제품교환 또는 환급	정액 감가상각 잔여금액에 구입가의 10 % 가산하여 환급
	• 수리가 가능한 경우	유상수리	유상수리

### 유상서비스

기구세척, 조정, 사용설명, 설치 등 제품고장이 아닌 경우	소비자 과실로 고장난 경우	그 밖의 경우
<ul style="list-style-type: none"> <li>• 사용설명 및 분해하지 않고 간단한 조정시</li> <li>• 인터넷, 컴퓨터 등의 외부 환경 문제시</li> <li>• 배송된 제품 초기 설치 및 판매점에서 부실하게 설치해주어 재설치시</li> <li>• 제품의 이동으로 인한 설치 변경시</li> <li>• 제품 내/외부 먼지 세척 및 이물제거시</li> <li>• 타사 제품(소프트웨어 포함)으로 인한 고장시</li> </ul>	<ul style="list-style-type: none"> <li>• 소비자의 취급 부주의 및 잘못된 수리, 개조하여 고장 발생시</li> <li>• 전기용량을 틀리게 사용하여 고장이 발생한 경우</li> <li>• 설치 후 이동시 떨어뜨림 등에 의한 고장, 손상 발생시</li> <li>• 당사에서 미지정된 소모품, 옵션품 사용으로 고장 발생시</li> <li>• (주)엠엔 기사가 아닌 사람이 수리하여 고장 발생 시</li> </ul>	<ul style="list-style-type: none"> <li>• 천재지변(화재, 염해, 수해 등)에 의한 고장 발생시</li> <li>• 소모성 부품의 수명이 다한 경우</li> </ul>

■ 기타 상기에 규정되지 않는 소비자 피해유형은 소비자 피해보상규정 (공정거래위원회 고시기준)에 따릅니다.

■ 고장이 아닌 경우 서비스를 요청하면 요금을 받게 되므로 반드시 사용설명서를 읽어 주세요.  
(수리가 불가능한 경우 별도 기준에 준함)

이 보증서는 대한민국에서만 사용되며 다시 발행되지 않으므로 사용설명서와 함께 잘 보관해 주세요.