

# 제품 보증서

|     |            |
|-----|------------|
| 제품명 | 모델명        |
| 구입일 | Serial No. |
| 구입처 | 판매금액       |

**미니 할로겐 히터**  
제품 보증기간은 2년  
부품 보유년한은  
5년입니다.

### 서비스에 대하여

- (주)엠엔에서는 품목별 소비자 피해 보상규정 공정거래위원회 고시기준에 따라 아래와 같이 제품에 대한 보증을 시행합니다.
- 서비스 요청 시 (주)엠엔 또는 지정된 협력사에서 서비스를 합니다.
- 보상 여부 및 내용통보는 요구일로부터 7일 이내에, 피해보상은 통보일로부터 14일 이내에 해결하여 드립니다.

### 무상서비스

※ 가정용 제품을 영업용도(영업활동, 비정상적인 사용 환경 등) 및 산업용으로 임의 사용할 경우에는 무상보증 기간의 혜택을 받을 수 없습니다.

| 소비자 피해 유형  | 보상 내용                            |                           |  |
|--|----------------------------------|---------------------------|--|
|  | 제품보증기간이내                         | 제품보증기간이후                  |  |
| 부품보유기간 내<br>정상적인 사용상태에서<br>발생한 성능, 기능상의<br>고장 발생 시 | 구입 후 10일 이내 중요한 수리를 요할 때         | 제품 교환 구입가 환급              | 해당없음   |
|  | 구입 후 1개월 이내에 중요한 수리를 요할 때        | 제품교환 또는 무상수리              |  |
|  | 제품구입시 운송과정 및 제품설치 중 발생한 피해       | 제품교환                      |  |
|  | 교환된 제품이 1개월 이내에 중요한 수리를 요하는 고장발생 | 구입가 환급                    | 유료수리   |
|  | 교환불가한시                           | 구입가 환급                    |  |
|  | 수리가능                             | 무상수리                      |  |
| 소비자가 수리의뢰한 제품을 사입자가 분실한 경우                         | 동일 하자로 2회까지 고장 발생시               | 제품교환 또는<br>구입가 환급         | 유료수리   |
|  | 동일 하자로 3회째 고장 발생시                |                           | 유료수리   |
|  | 서로 다른 하자로 5회째 고장 발생시             |                           | 유료수리   |
| 부품보유기간 이내 수리용 부품을 보유하고 있지 않아 수리가 불가능한 경우           | 유료수리                             | 정액 감가상각한 금액에 10%를 가산하여 환불 | 정액 감가상각한 금액에 구입가의 10%를 가산하여 환불(감가상각한 전액금액 (00만, 00로 계산)) |
| 수리용 부품은 있으나 수리 불가능시                                | 유료수리                             | 정액 감가상각후 환불               | 정액 감가상각한 전액 금액에 구입가의 10%를 가산하여 환급                        |
| 소비자의 고의, 과실로 인한 고장인 경우                             | 수리가 불가능한 경우                      | 유료수리에 해당하는 금액정수후 제품교환     | 유료수리   |
|  | 수리가 가능한 경우                       | 유료수리                      | 유료수리   |

### 유상서비스

고장이 아닌 경우 서비스를 요청하면 요금을 받게 되므로 반드시 사용설명서를 읽어 주십시오.

| 기구세척, 조정, 사용설명, 설치 등 제품고장이 아닌 경우   | 소비자 과실로 고장난 경우  | 그 밖의 경우  |
|--|---|--|
| <ul style="list-style-type: none"> <li>• 사용설명 및 분해하지 않고 간단한 조정시</li> <li>• 인터넷, 컴퓨터 등의 외부 환경 문제시</li> <li>• 배송된 제품 초기 설치 및 판매점에서 무실하게 설치해주어 재설치시</li> <li>• 제품의 이동으로 인한 설치 변경시</li> <li>• 제품 내/외부 먼지 세척 및 이물제거시</li> <li>• 타사 제품(소프트웨어 포함)으로 인한 고장시</li> </ul> | <ul style="list-style-type: none"> <li>• 소비자의 취급 부주의 및 잘못된 수리, 개조하여 고장 발생시</li> <li>• 전기용량을 틀리게 사용하여 고장이 발생한 경우</li> <li>• 설치 후 이동시 떨어뜨림 등에 의한 고장, 손상 발생시</li> <li>• 당사에서 미지정된 소모품, 옵션품 사용으로 고장 발생시</li> <li>• 삼성전자(주) 서비스위탁업체인 삼성전자서비스(주)기사 및 협력사 기사 아닌 사람이 수리하여 고장 발생시</li> </ul> | <ul style="list-style-type: none"> <li>• 천재지변(화재, 열해, 수해 등)에 의한 고장 발생시</li> <li>• 소모성 부품의 수명이 다한 경우</li> </ul> |

- 기타 상기에 규정되지 않는 소비자 피해유형은 소비자 피해보상규정 (공정거래위원회 고시기준)에 따릅니다.
- 고장이 아닌 경우 서비스를 요청하면 요금을 받게 되므로 반드시 사용설명서를 읽어 주십시오. (수리가 불가능한 경우 별도 기준에 준함)

고객 서비스 센터  
**1588-7663**

**m**  
meet your needs  
www.mnelect.com

수입판매원: (주)엠엔  
충북 음성군 대소면 산내로 71  
엠엔 중부 물류센터 / 1588-7663  
제조원 : AIRMATE ELECTRICAL(SHENZHEN)CO., LTD.  
원산지 : Made in China

이 보증서는 국내(대한민국)에서만 사용되며 다시 발행하지 않으므로 사용설명서와 함께 잘 보관해 주세요.

# MORITA

# 미니 할로겐 히터

# 사용설명서

## MKS-H30QA

모리타의 미니 할로겐 히터를 구입하여 주셔서 감사드립니다.  
사용하기 전에 사용설명서를 확인하신 후 바르게 사용하여 주시기 바랍니다.  
확인하신 후에는 소중히 보관하여 주시고, 사용방법을 모르실 경우  
또는 오작동이 발생한 경우에 다시 한 번 확인하시기 바랍니다.

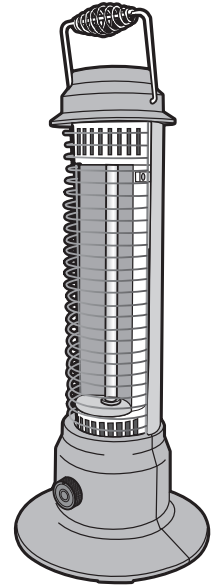

### ▶ 랜턴형 디자인

### 보증서 첨부

### 애정 점검

장시간 사용시 전기 히터 점검을 하십시오.



이런증상은  
없습니까?

- 본체가 매우 뜨거움
- 전원코드를 움직이면 전류가 통하거나 안통함
- 운전 중 이상한 소리 및 유동이 있음
- 심한 악취가 남
- 전원 플러그, 전원 코드, 본체 등이 매우 뜨거움
- 그 외 이상 고장이 있음

사용중지

고장 및 사고의 방지를 위하여 운전을  
정지하고 콘센트에서 전원 플러그를 빼고  
반드시 판매점에 점검 및 수리의 상담을  
하십시오. 또한 점검 및 수리에 관한 비용  
등 자세한 내용은 판매점에 문의 하여  
주십시오.

## 사 양

|   |   |                            |
|---|---|----------------------------|
| 품 | 번 | MKS-H30QA                  |
| 정 | 격 | 220 V~, 60 Hz / 소비전력 310 W |
| 안 | 전 | 전도 OFF 스위치                 |
| 장 | 치 | 할로겐 히터                     |
| 히 | 터 | 종 류                        |
| 코 | 드 | 길 이                        |
| 제 | 품 | 크 기                        |
| 제 | 품 | 중 량                        |

MKS-H30QA

220 V~, 60 Hz / 소비전력 310 W

전도 OFF 스위치

할로겐 히터

1.5 m

(W)180 mm x (D)180 mm x (H)470 mm

약 0.65 kg

사용하시기 전 아래의 내용을 숙지하시고 올바르게 사용하시길 바랍니다.

이 미니 할로겐 히터는 반사판에 열을 복사시켜 따뜻하게 하는 일반 가정용 제품입니다. 그 외의 용도로는 절대 사용하지 마십시오. 식물, 애완동물 및 일반 가정용 이외(업소용)등에 사용한 경우의 수리, 고장, 사고 등 그 외의 문제에 대해서는 책임을 지지 않사오니 양해 바랍니다.

### 표시에 대해서

여기에 표시된 안전상 주의는 본인이나 타인에게 주는 상해를 사전에 방지하기 위한 것으로 [경고],[주의] 두 가지로 나누어 알려드립니다. 모두 안전에 관한 중요한 내용임으로 반드시 지켜 주시기 바랍니다.

**경고** 잘못 취급하면 사망 또는 중상을 입을 수 있는 가능성이 있는 경우를 표시합니다.

**주의** 잘못 취급하면 상해와 물적 피해가 발생하는 가능성이 있는 경우를 표시합니다.

### 표시의 예

■ 사용시 지켜야 할 내용의 종류를 그림 기호로 구분하여 설명하였습니다. (그림 기호의 예)

이 기호는 해서는 안되는 [금지]의 내용입니다.

이 기호는 반드시 지켜줘야 하는 [강제]의 내용입니다.

※ 사용 설명서를 읽은 후 사용하는 분이 언제나라도 볼 수 있는 곳에 보관하여 주십시오.

## 경고

수리 기술자 이 외는 절대 분해를 하거나 개조를 하지 마십시오.

● 화재, 이상 작동, 화상 등의 위험이 있습니다.

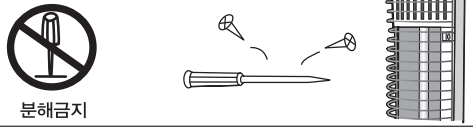

분해금지

정격 15 A 이상의 콘센트를 단독으로 사용하십시오. 반드시 220 V~에서 사용하십시오.

● 멀티 콘센트를 사용하지 마십시오. 다른 기기와 병행하여 사용하면, 멀티 콘센트가 이상 발열하고, 화재의 위험이 있습니다.

15 A 이상의 콘센트, 220 V~ 전원.

온실, 욕실 등 고온다습하고 물이 닿을 가능성이 있는 장소에서는 사용하지 마십시오. 또 젖은 손으로 전원 플러그나 히터부분을 만지지 마십시오.



누수금지 욕실사용금지

취침 중에는 사용하지 마십시오. 그리고 다음과 같은 사람이 사용 할 경우에는 특별히 주의하십시오. ※유아, 직접 온도조절 (또는 조작) 을 할 수 없는 사람.

● 화상의 위험이 있습니다.



전원 코드를 상하게 하거나, 무리하게 접고 잡아 당기거나, 비틀거나, 끼우고 가공하는 행동은 하지 마십시오.

● 전원 코드가 파손되어 화재 및 감전의 원인이 됩니다.

전원 코드 및 전원 플러그가 상하거나 콘센트의 전원 플러그가 느슨한 경우에는 사용하지 마십시오.

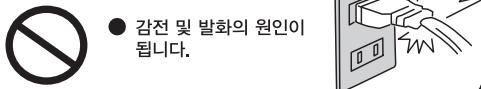

● 감전 및 발화의 원인이 됩니다.

## 주의

불안정한 곳에서 사용하지 마십시오.

● 전도된 할로겐 램프가 파손 될 위험이 있습니다.

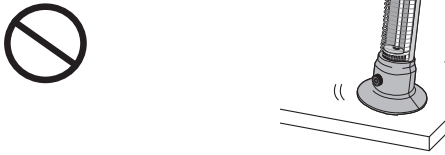

의류나 커튼 등 가연성 물질 주위에서 사용하지 마십시오. 벽이나 창에서 반드시 50 cm 이상 떨어진 곳에서 사용하십시오.

● 화재의 위험이 있습니다.

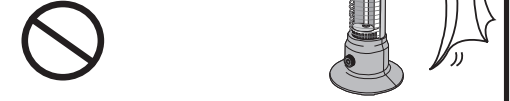

외출 할 경우나 사용하지 않는 경우 및 이상 징후가 있을 시에는 신속히 전원 플러그를 콘센트로 부터 뽑아 주십시오.

● 사고의 원인이 되며, 예상치 못한 오작동이 생기는 경우가 있습니다.

본 제품의 사용목적 이외의 용도에는 사용하지 마십시오. 본체에 의류, 타올 및 수건 등을 걸어 놓고 건조시키는 용도로 사용하지 마십시오.

● 고장 및 화재의 원인이 됩니다.

● 본체를 심하게 흔들지 마십시오. 내부의 전도 OFF 스위치가 흔들려 파손 등의 위험이 있습니다.

● 장시간 신체의 같은 부위가 뜨거워질 정도로 사용하지 마십시오.

● 화상이나 저온상처 등의 위험이 있습니다.

● 제품과 전기선을 반려동물이 훼손하지 않도록 주의하여 주십시오.

● 전원 코드가 파손되어 화재 및 감전의 원인이 됩니다.

사용 중이나 사용 직후에는 본체부를 만지지 마십시오.

● 화상의 원인이 됩니다.

● 본체에 물을 닿게 하지 마십시오. 만약 물을 닿게 한 경우에는 바로 사용을 멈추고 열이 식은 것을 확인 한 후, 마른 천으로 닦아 주십시오.

● 감전, 과열의 위험이 있습니다.

● 개, 고양이 등 애완동물의 난방용으로는 절대 사용하지 마십시오.

● 애완동물이 본체 및 전원 코드를 상처내어 화재의 원인이 됩니다.

● 전원 램프를 응시하지 마십시오.

● 장시간 램프를 바라보면 눈에 악영향을 미치는 경우가 있습니다.

## 위험

제품 틈새로 핀 또는 바늘 등의 금속물 및 이물질이 날지 마시고, 특히 어린이의 손이 닿지 않는 곳에 위치하여 주십시오.

● 감전 및 이상작동을 하면 다칠 위험이 있습니다.

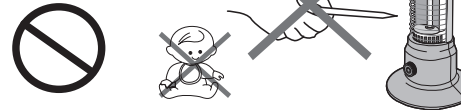

스프레이팅이나 부탄가스 등의 제품은 본체의 상부 및 근처에 놓아두지 마십시오.

● 폭발 및 화재의 원인이 됩니다.



## 각 부의 명칭과 작동

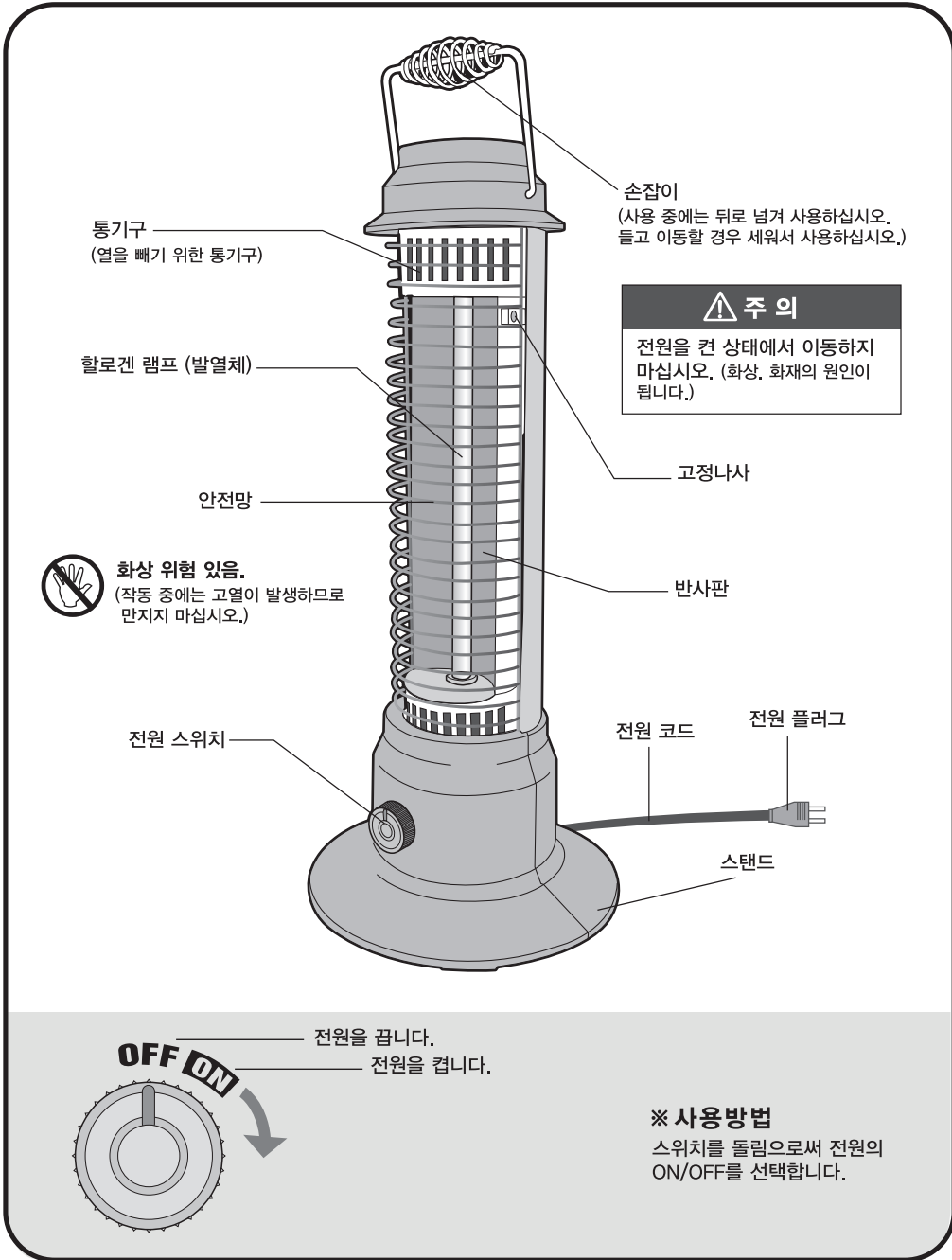

## 사용하기 전에

### 설치장소

- ❗ 본체는 가연성 물질 (커튼, 가구, 책)과 반드시 거리 (윗면은 1 m이내, 옆 면과 뒷 면은 50 cm 이내)를 두어 설치 하시기 바랍니다.
  - 고장이나 사고의 원인이 됩니다.
- 실외나 비 또는 물이 있는 다습한 장소에서는 사용하지 마십시오.
  - 고장이나 감전의 위험이 있습니다.

### 경고

취침 중에는 사용하지 마십시오. 그리고 다음과 같은 사람이 사용 할 경우에는 특별히 주의하십시오.  
 ※ 유아, 직접 온도조절 (또는 조작)을 할 수 없는 사람

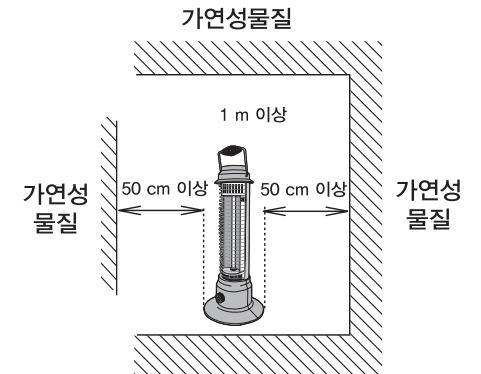

### 전도 OFF 안전 스위치

- 이 제품은 전도 OFF 안전 스위치가 있습니다.
- 전도 OFF 안전 스위치는 제품이 넘어졌을 경우에 이상 과열을 방지하기 위한 안전 장치입니다.
- 제품이 넘어지거나 크게 기울어질 경우, 전도 OFF 스위치가 작동하여 히터에 전류를 보내지 않아 멈추게 됩니다.
  - ※ 제품이 기울게 되는 불안정한 장소에서 사용을 하면 전원이 들어오지 않는 경우가 있으므로 반드시 평평한 안정된 장소에서 사용하여 주시기 바랍니다.
  - ※ 원래의 본 위치에 돌아오면 다시 전원이 들어옵니다. 사용하지 않는 경우는 반드시 전원을 OFF로 하여 주십시오.
  - ※ 단, 반드시 미연의 사고를 방지하는 것은 아닙니다.

## 사용 방법

1.

- 안전한 장소에 본체를 놓고 전원 코드를 가정용 전원(220 V~ / 60 Hz 콘센트)에 꽂아주십시오.

### ⚠ 주의

멀티 콘센트 등을 사용하지 마십시오.  
다른기와 병행할 때, 멀티 콘센트 부분이 이상 발열하여, 발화의 위험이 있습니다.  
전원 코드가 파손된 경우에는 위험요소를 피하기 위해 제조자나 그 대리점 또는 유자격자가 코드를 교체해야 합니다.  
전원 코드 파손시 서비스 센터(1588-7663)에 문의하세요.

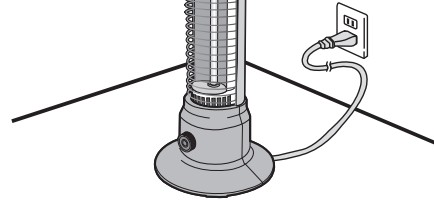

2.

- 사용 중에는 핸들(손잡이)을 뒤로 젖혀 주십시오.

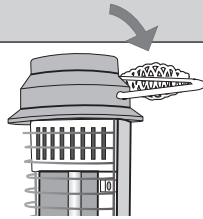

3.

- 그림과 같은 방향으로 스위치를 돌리면 전원의 ON/OFF를 선택 할 수 있습니다.  
-전원을 ON합니다.



전원이 들어옴

4.

- 그림과 같은 방향으로 스위치를 돌리면 전원의 ON/OFF를 선택 할 수 있습니다.  
-전원을 OFF합니다.

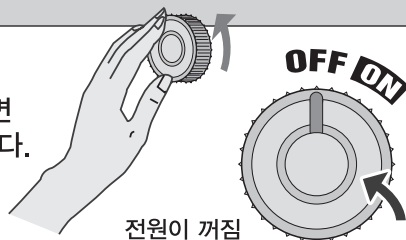

전원이 꺼짐

## 손질과 보관

### 손질하는 방법

- 손질하기 전에 스위치를 OFF로 하고 전원 플러그를 뽑아 주십시오.
- 긴 시간 사용하게 되면 전원 플러그와 콘센트 사이에 먼지나 수분이 부착되기 때문에 전원 플러그를 뽑고, 마른수건으로 닦아주시기 바랍니다.
- 사용 후 20분 내외는 열이 남아 있기 때문에 본체의 열이 충분히 식었는지 확인 후에 손질하여 주시기 바랍니다.

#### ■ 안전망 분리방법

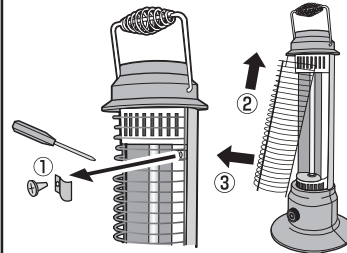

- ① +드라이버로 나사를 풀니다.
- ② 안전망을 왼쪽으로 밀면서 아랫부분을 당깁니다.
- ③ 밑으로 당겨 안전망을 분리합니다.

#### ■ 안전망 조립방법

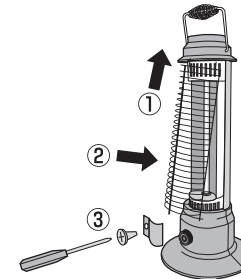

- ① 돌기된 2개의 고정구를 상부구멍(2곳)에 끼웁니다.
- ② 안전망 하단부를 반사판 방향으로 밀어 넣습니다.
- ③ 나사를 조이고, 안전망을 확실히 고정합니다.

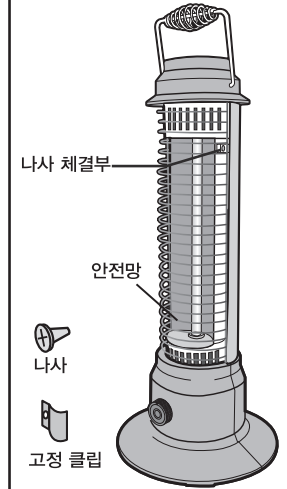

#### 1. 외부 손질

- 본체의 손질은 마른천으로 닦고, 중성세제를 미온수에 녹여 닦아 주십시오.
- 신나, 벤젠, 알콜 등으로 닦지 마십시오.
- 화학결레 등으로 비비거나, 장시간 접촉한 채로 두면 변질이나 도장이 벗겨질 우려가 있으니 주의하여 주십시오.  
※ 화학결레를 사용할 때는 화학결레의 주의서를 따르기 바랍니다.

#### 2. 반사판 손질

- 안전망을 분리 한 후, 마른 천으로 닦고, 중성세제를 미온수에 녹여 천으로 닦아 주십시오.
- 손질 후, 안전망을 분리한 반대 순서로 조립 하십시오.

### ⚠ 경고

- 안전망이 조립되어있지 않을시 제품을 동작하지 마십시오.  
• 상해, 화재의 원인이 됩니다.

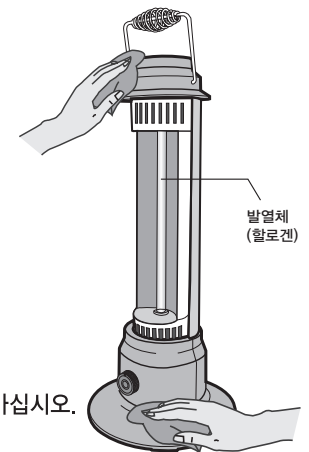

발열체 (할로겐)

## 보관 방법

- 보관 전에 스위치를 OFF하고 반드시 전원 플러그를 뽑아주세요.
- 포장케이스(구입당시 상자)에 포장한 후 직사광선을 피하여, 온도가 낮고 물기가 없는 곳에서 보관하여 주십시오.  
※ 먼지는 싫어요! 단선이나 전원 코드 손상 확인하기!
- ❗ 보관시 상자 위에 무거운 물건을 올리지 마십시오.  
(본체가 파손되거나 변형되는 원인이 됩니다.)

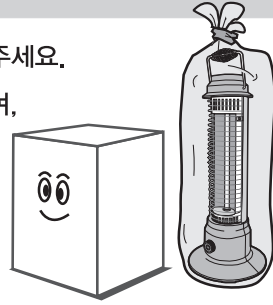

## 고장시 확인사항

| 증 상                                     | 확 인 사 항   |
|---|---|
| -전원이 들어오지 않아요.<br>-열이 나오지 않아요.          | <ul style="list-style-type: none"> <li>● 전원 플러그가 콘센트에 정확히 꽂혀 있습니까?</li> <li>● 본체가 기울어지거나 불안정한 장소에서 사용하십니까?<br/>(이런 경우는, 안전상 전도 OFF 스위치가 작동 합니다.)</li> <li>● 할로겐 수명이 다 되진 않았습니까?<br/>- 엠엔 고객센터(1588-7663)에 연락 주십시오.</li> </ul> |
| -발열상태가 나빠요.                             | <ul style="list-style-type: none"> <li>● 전압이 낮은지 확인 해 보셨습니까?<br/>- 전문 기술자와 상담하세요.</li> <li>● 반사판이 더럽지 않습니까?</li> </ul>  |
| -이상한 냄새가 나요.<br>-타는 냄새가 나요.<br>-연기가 나요. | <ul style="list-style-type: none"> <li>● 처음 사용 할 때는 열선에 전기가 통하여 생기는 현상입니다.<br/>- 발열 후에는 없어지는 현상이오니 안심하십시오.<br/>몇 번 사용 후에도 현상이 계속되면 엠엔 고객센터(1588-7663)으로 문의 하여 주시기 바랍니다.</li> </ul>  |

## 수리서비스에 관하여

### (1) 보증서

- 이 제품에는 보증서가 첨부되어 있습니다.  
보증서는 판매점에서 판매점 명, 판매일 등 기입을 확인 한 후, 내용을 숙지한 다음 보관해 주십시오.  
보증기간은 판매일로부터 2년간 입니다.

### (2) 수리 의뢰받을 때

- 보증기간 중에 보증서의 제시 사항이 없는 경우, 유상수리로 간주합니다.
- 보증기간이 지난 경우와 수리해서 사용 가능한 경우는 고객의 요청에 의해 수리를 합니다.

### (3) 보수용 성능 상품의 보유기간

이 전기 히터의 보수용 성능상품 (제품의 기능을 유지하기 위해서 필요한 부품)의 보유기간은 제조후 5년간 입니다.

### (4) 제품 사용 중 평상시와 다른 증상이 보이는 경우에는 즉시, 사용을 멈추고 제품을 구입한 판매점 및 엠엔 고객센터 서비스 센터에 점검, 수리를 의뢰 하시기 바랍니다.

- 사용자가 임의로 분해하거나 개조하여 발생한 고장은 수리가 불가할 수 있습니다.

### (5) 수리 서비스에 관하여 잘 모를 경우,

수리 서비스 및 제품에 관한 상담은 구입한 판매점 및 엠엔 고객센터 서비스 센터 (1588-7663)에 의뢰해 주십시오.

MEMO

MEMO