

수입판매원 - (주)엠엔

제조원: NINGBO CETUS ELECTRIC APPLIANCE CO.,LTD. / 중국



QK-22RSW

(주)엠엔 홈페이지
<http://www.mnelect.com>

QK-22RSW

사용설명서

평일 AM 10:00 ~ PM 5:00 / 주말, 법정공휴일 휴무 (점심시간: PM 12:00 ~ PM 01:00)



고객 서비스 센터 **1588-7663**

제품 모델명, 고장상태를 알려주시면 더 빠른 서비스 상담이 가능합니다.
언제나 친절하게 정확한 서비스를 제공하도록 노력하겠습니다.

※고객 서비스 센터 주소: 충청북도 음성군 대소면 산내로 71

사용설명서를 반드시 읽고 올바르게 사용하여 주세요.

사용설명서 뒷면에 제품보증서가 있습니다. 분실되지 않도록 유의하여 주세요.

본 제품은 국내(대한민국)용입니다. 전원, 전압이 다른 해외에서는 사용이 불가합니다.

안전을 위한 주의사항

- 사용자의 안전을 보호하고 재산상의 손해 등을 막기 위한 내용입니다.
- 아래의 내용을 잘 읽고 올바르게 사용해 주세요.
- 주의사항은 “경고”와 “주의” 두가지로 구분되어 있으며 의미는 다음과 같습니다.

⚠ 경고

손상된 전원 코드나 헐거워진 콘센트는 수리 및 개조하지 마시고, 사용을 즉시 중지 하신 다음 서비스센터(1588-7663)로 연락하세요.

- 감전, 화재의 위험이 있습니다.

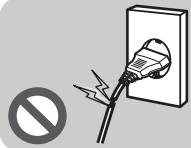

밀폐된 곳에서 사용하지 말고 유아, 노약자는 오랜시간 사용하지 마세요. 특히 스스로 조작이 불가능한 어린이의 사용은 화상, 화재의 위험이 있으므로 주의하여 주세요.

- 산소결핍으로 위험합니다.

콘센트를 단독으로 사용하여 주십시오.

- 화재의 위험이 있습니다.

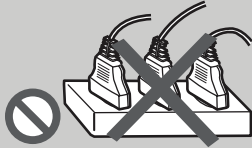

보호자의 지도가 필요한 심신 미약자 및 제품에 대한 이해가 부족하여 오사용의 우려가 있는 사람(어린이 포함) 혼자서 사용하지 않도록 주의해 주세요. 특히, 어린이가 선풍기를 놀이용으로 사용하지 않도록 관리감독하여 주세요.

- 감전, 상해의 원인이 됩니다.

전원 플러그의 핀과 접촉부는 먼지, 물 등이 묻어 있으면 마른 헝겊으로 잘 닦아 주세요.

- 감전, 화재의 위험이 있습니다.



선풍기 동작 중 안전망 속으로 손이나 이물질을 넣지 마세요. 이동 시 전원 코드를 빼고 이동하세요. 절대로 분해, 수리, 개조하지 마세요.

- 감전, 상해의 원인이 됩니다.
- 제품에 이상이 있을 때는 서비스 센터에 (1588-7663)문의하세요.

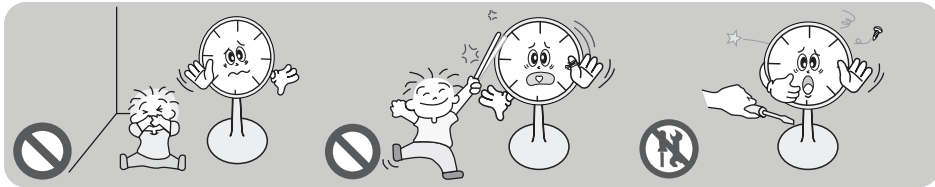

날개나 안전망 등이 망가진 상태에서 절대로 사용하지 마세요.

- 상해의 원인이 됩니다.

전원부에 물이나 이물질이 들어간 경우에는 전원 플러그를 빼고 서비스센터(1588-7663)에 문의하세요.

- 감전, 화재의 위험이 있습니다.

바람을 쐬는 이외의 건조 용도로 사용하지 마세요. 또는 본체에 의류나 담요 등을 덮어 사용하지 마세요.

- 화재의 위험이 있습니다.

작은 부품(스크류, 배터리 등)은 유아나 어린이가 삼킬 우려가 있으니 주의 해주시기 바랍니다.

- 심각한 상해나 사망이 발생할 위험이 있습니다.

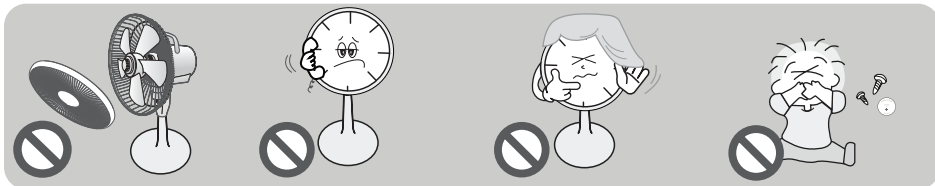

⚠ 경고	표시 사항을 위반할 때 심각한 상해나 사망이 발생 할 가능성이 있는 경우.	⊘ 금지를 나타냅니다.
	⚠ 주의	표시 사항을 위반할 때 경미한 상해나 제품 손상이 발생 할 가능성이 있는 경우.
⚠ 주의		
	⊘ 전원 플러그를 콘센트에서 반드시 분리 할 것을 나타냅니다.	

⚠ 주의

코드 부분을 당겨 빼거나 젖은 손으로 전원 플러그를 만지지 마세요. 개구부나 빈틈에 핀이나 철사 등의 금속물 및 이물질을 넣지 마세요.

- 감전의 위험이 있습니다.



전원 플러그를 꽂은 상태에서 본체를 기울이거나 뒤집지 마세요. 전원 코드나 플러그에 상처가 나거나 콘센트가 헐릴 때는 사용하지 마세요.

- 감전의 위험이 있습니다.

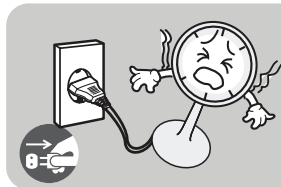

습기, 먼지가 많은 곳, 물이 튀는 곳에 설치하지 마세요. 본체 내부에 물이나 음료가 들어가면 감전 등의 위험이 있습니다.

- 감전, 화재의 위험이 있습니다.

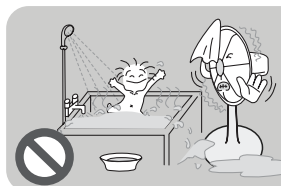

천둥, 번개가 치거나 오랜시간 사용하지 않을 때는 전원 플러그를 빼주세요.

- 감전, 화재의 위험이 있습니다.



바닥 면이 고르지 못한 곳이나, 책상 등 높은 곳에 놓고 사용하지 마세요.

- 감전, 화재의 위험이 있습니다.

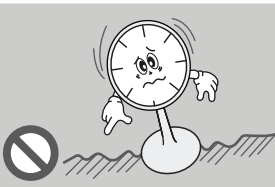

청소하실 때에는 전원 플러그를 뽑아 후 안전망을 분해하여 세척 하신 후 사용전 날개와 안전망을 확실히 고정하고 사용하세요.

- 감전, 상해의 위험이 있습니다.

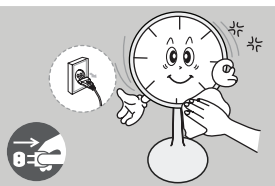

전원 코드를 무리하게 구부러거나 무거운 물건에 눌리지 않도록 하세요.

- 감전, 화재의 위험이 있습니다.



좌·우회전이나 높낮이 조절 시 손으로 무리하게 돌리지 마세요.

- 제품 고장의 원인이 되며 제품 전선이 망가지면 감전, 화재의 위험이 있으며 다칠 수 있습니다.

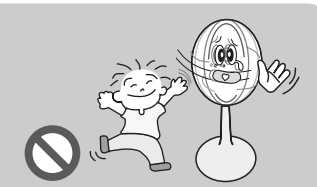

선풍기에서 이상한 소리, 냄새, 연기가 나면 즉시 전원 플러그를 빼고 서비스센터에(1588-7663) 문의하세요.

- 감전, 화재의 위험이 있습니다.



※ 주의

- 제품 사용시 고온 또는 고속작동으로 인하여 안전사고의 우려가 있습니다. 사용시 주의하시고 특히 어린이가 있는 가정에서는 직접 만지지 않도록 하십시오.
- 본 제품은 220 V ~ / 60 Hz 전용입니다. 110 V ~ 지역에서는 용량(1 KVA)에 맞는 승압용 변압기를 별도로 구입하여 사용하십시오.

찾아보기

안전을 위한 주의사항 1

찾아보기 / 제품 특징 3

각 부분의 이름 4

사용 방법 5

분해 및 청소 방법 6

리모컨 사용 및 보관방법 / 건전지 교체방법 7

손질 및 보관 8

고장신고 전 확인사항 / 제품 규격 9

제품 보증서 10

제품특징

- 강력한 써클레이터 기능
대류현상을 이용해 공기를 순환시켜 일정 온도를 유지시켜줍니다.
- 다양해진 3D입체 회전 기능
좌우/상하 동시 자동회전 기능은 물론, 좌우회전이 40°, 70°, 95°, 상하 회전이 30°, 60°, 90° 조절이 가능하므로 상황에 따라 선택이 가능 합니다.
- 인공지능 ECO 기능
풍량선택을 하지않아도 주위 온도 변화에 따라 자동으로 풍속조절이 가능하여 편리합니다.
- 안전하게 사용할 수 있는 시간 선택 기능
7시간 30분까지 원하는 시간을 선택할 수 있어 장시간 편리하고 안전하게 사용하실 수 있습니다.
- 수면 시 불빛에 민감한 분들을 위한 취침모드 기능
작동에는 영향을 주지 않고 지시등을 전부 소등할 수 있어 불빛에 민감한 분들도 꼭 잠들 수 있도록 도와드립니다
- 편리한 리모컨 기능
멀리서도 모든 동작을 리모컨으로 조절할 수 있어 사용이 편리합니다.

각 부분의 이름

앞 안전망

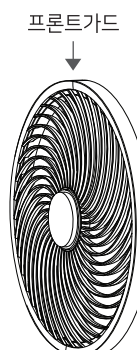

프론트가드

뒤 안전망

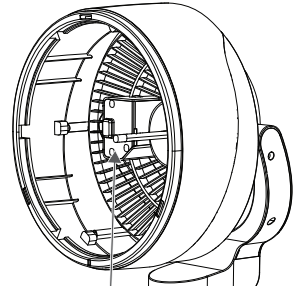

날개

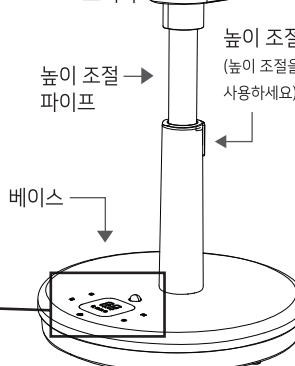

모터축

높이 조절 버튼 (높이 조절을 할 때 사용하세요)

높이 조절 파이프

베이스

전원코드

· 동작버튼/표시부



부속품



(사용설명서) (리모컨) (리모컨 거치대) (안전망 고정나사)

	본체 버튼	리모컨 버튼	동 작 표 시
전원	전원	전원	
회전	좌우회전/상하회전	상하회전/좌우회전	좌우회전: 표시창 40°, 70°, 95° 상하회전: 표시창 30°, 60°, 90°
풍량	풍속조절	풍속조절	88 82 83 84 초미풍 미풍 약풍 강풍
타이머	시간예약	시간예약	0.5 1.0 1.5 7.5 (30분) (1시간) (1시간 30분) (7시간 30분)
취침모드	취침모드	취침모드	
에코모드	ECO 에코모드	ECO 에코모드	

사용 방법

주의 작동 중에는 제품 손잡이를 잡고 이동시키지 마세요. 파손 위험이 있습니다. 햇빛 및 자외선에 제품이 노출될 경우 제품 변색이 발생할 수 있습니다.

· 전원을 켜고/끄기

- 전원 플러그를 220 V~ / 60 Hz 전용 콘센트에 꽂아 주세요.
- 전원 버튼을 1회 터치하면 풍속 3단으로 동작합니다.
- 동작되고 있을 때 전원 버튼을 터치하면 모든 표시는 사라지고 선풍기의 동작은 정지합니다.
- 장시간 사용하지 않을 때는 전원 플러그를 뽑아 주십시오.

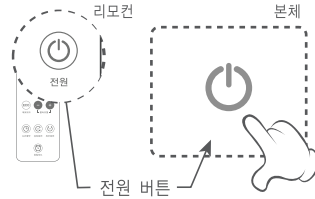

· 메모리 기능

- 동작 중 전원을 껐다가 다시 켜면 전원을 끄기 전 상태를 기억한 후 동작하는 기능입니다.(풍량 및 모드 기억) 단, 전원 플러그를 뽑았을 경우와 정전 시에는 최초 설정모드 풍속 3단으로 동작합니다.

· 부저음 기능

- 전원 인가 시 : 1단음 (뽐)
- 각 터치 패널 조작 시 : 1단음 (뽐)



* 본 제품은 220 V~ / 60 Hz 전용제품입니다.

· 풍속을 선택하세요.

- 풍속 조절 버튼을 통해 조절 가능하며, 3단 → 4단 → 1단 → 2단 순서로 원하시는 풍량을 선택할 수 있습니다.
- 리모컨 사용시 버튼으로 조절 가능합니다.

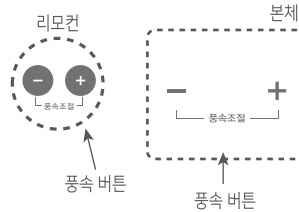

· 회전 버튼으로 바람 방향을 선택하세요.

- 상하회전: 상하회전 버튼 동작 시 상하회전 및 회전각도를 조절할 수 있습니다.(90°->60°->30°->정지 순으로 조절 가능)
- 좌우회전: 좌우회전 버튼 동작 시 좌우회전 및 회전각도를 조절할 수 있습니다.(95°->70°->40°->정지 순으로 조절 가능)
- 3D회전: 상하회전 버튼과 좌우회전 버튼을 모두 동작 시 상하/좌우 회전이 동시에 작동 가능합니다.
- ※ 상하/좌우 회전은 자동 동작이므로 강제로 회전 시 고장의 원인이 됩니다.

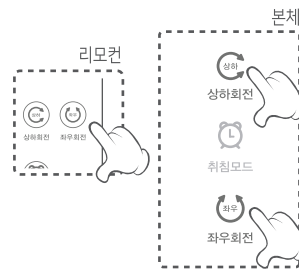

· ECO 모드와 취침 모드를 통해 편리함을 더하세요.

- 에코 모드 버튼을 통해 설정 할 수 있으며, 풍량 선택을 하지 않아도 주위 온도 변화에 따라 자동으로 풍속 조절이 가능합니다.
- 취침 모드를 통해 본체의 LED 지시등을 전부 소등할 수 있어 불편함 없이 숙면을 취할 수 있도록 도와드립니다.

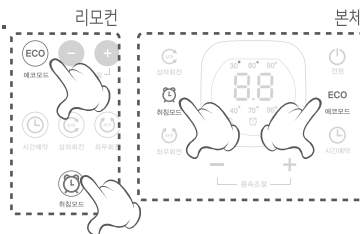

분해 및 청소 방법

주의 써큘레이터를 완전히 조립하기전에 전원 코드를 연결하지 마세요.

1 써큘레이터 앞 안전망 6시 방향에 있는 안전망 고정나사를 화살표 방향으로 풀어주세요.

2 앞 안전망을 잡고 두손으로 시계 반대 방향으로 돌려 앞 안전망을 분리해 주세요.

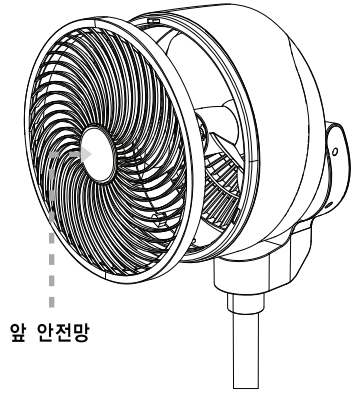
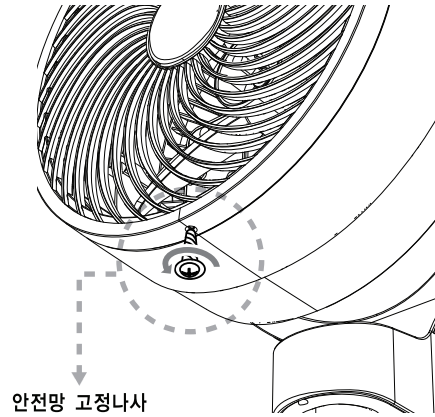

3 앞 안전망을 분리한 후 날개 및 내부를 청소 하시기 바랍니다. 청소가 끝나면, 앞 안전망의 고정 홈과 앞 안전망 가드 고정 홈의 위치를 정확하게 맞추어 체결해 주세요.

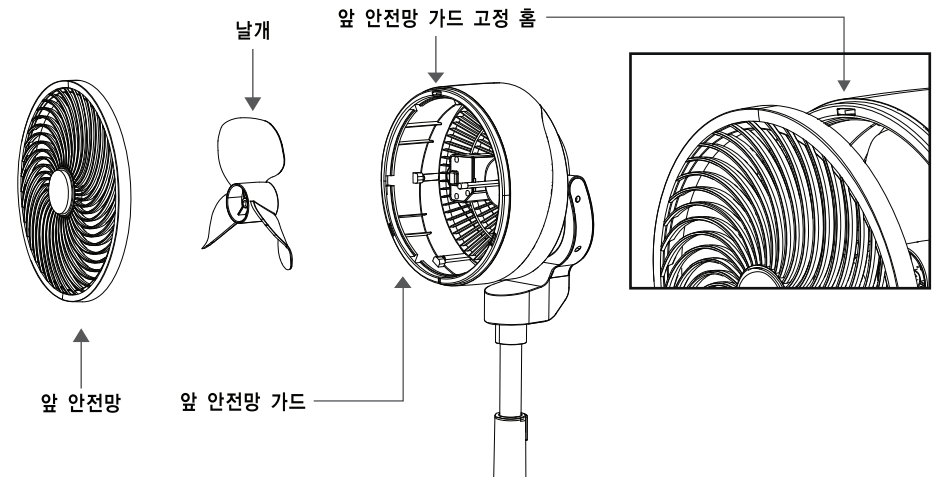

리모컨 사용 및 보관방법 / 건전지 교체방법

■ 리모컨을 사용하시면 편리합니다.

· 리모컨 사용방법

- 리모컨의 조작은 항상 선풍기의 수신부 정면에서 조작하여 주세요.
- 리모컨으로 조작 가능한 거리는 수신부의 정면에서 약 5 m이며, 그 이상으로 거리가 멀어지면 수신에 잘 되지 않아 동작이 안될 수도 있습니다.
- 가까운 거리에서 동작이 안될 때에는 건전지(CR 2025)를 새 것으로 교체해 주십시오. 이 때 +, - 위치가 바뀌지 않도록 주의해 주십시오.
- 인버터 조명기구 또는 전자레인지 사용 중인 가정에서는 리모컨의 동작이 되지 않을 수 있습니다.
- 수신부는 리모컨 동작에 장애가 되는 물체로 가리지 않도록 해주세요.

· 건전지 취급 유의사항

- 리모컨의 조작이 잘 되지 않을 때에는 새 건전지로 교체하세요.
- 장시간 사용하지 않을 때(보관 시)에는 누액이 생기므로 분리 후 보관해 주세요.
- 주의**
 - 리모컨 사용 또는 보관 할 경우 유아나 어린이의 손이 닿지 않는곳에 보관하여 주세요.
 - 배터리를 교체할 경우 분리한 배터리는 즉시 분리수거함에 버려주세요.
 - 배터리를 삼킨 경우 긴급구조요청을 하신 후 의사와 상담하시기 바랍니다.

■ 리모컨 보관방법

※ 리모컨을 사용하지 않을 때 그림과 같이 본체의 리모컨 수납부에 보관해 주세요.

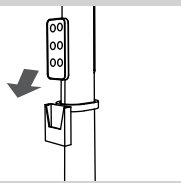

■ 리모컨 건전지 교체방법

· 리모컨 사용방법

※ 사용전 리모컨에 삽입되어 있는 건전지 보호막을 제거해주세요.(초기제품일 때만 보호막이 있습니다.)

● 건전지 보호막이 삽입된 모습

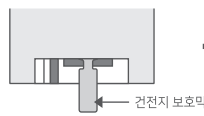

● 건전지 보호막이 제거된 모습

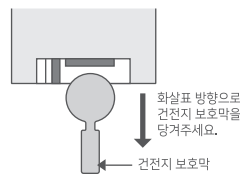

화살표 방향으로 건전지 보호막을 당겨주세요.

· 올바른 건전지 삽입방법

※ 제공된 건전지의 수명이 짧은 경우가 있습니다. 빠른 시일내에 아래 그림과 같이 교환하기를 권장합니다.

1 손톱으로 ①을 누르면서 ②의 방향으로 잡아당겨주세요.



2 건전지의 +극이 있는 면을 위로하여 삽입해 주세요.



3 전지 커버를 밀어 넣어주세요.

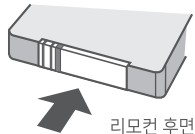

손질 및 보관

주의 손질하기 전에 반드시 운전을 정지하고 전원 플러그를 뽑아주세요.

손질방법

■ 본체

- 부드러운 천에 중성세제를 묻혀 먼지를 닦아 주세요.

※모터와 본체에는 물기가 스며들지 않게 주의하세요.

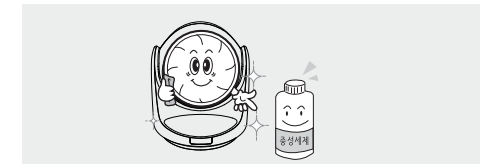

■ 안전망

- 안전망을 분해한 후 부드러운 천에 중성세제를 묻혀 먼지를 닦아 주세요.
- 더러움이 심할 때는 물로 닦은 후 물기가 남지 않게 잘 건조시켜 주세요.

보관방법

- 제품 높이조절 파이프를 제일 낮게 조정하고 포장 상자에 잘 넣어 습기가 적은 곳에 보관하세요.

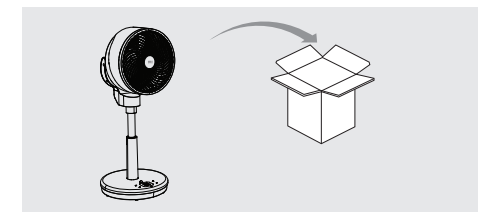

고장신고 전 확인 사항

* 다음과 같은 사항에 대하여 서비스를 받으시면 소정의수수료가 부과될 수 있습니다.
(기타 궁금한 사항이 있을 때는 1588-7663으로 문의하시면 자세한 내용을 안내받을 수 있습니다.)

날개가 돌아가지 않아요.

- 전원 플러그가 콘센트에서 빠지지 않았나요?
- 전원접속기가 잘못 연결된 것은 아닌가요?
- 안전망이 찌그러져 날개가 걸려있지 않나요?

바람의 세기가 너무 약해요.

- 사용전압이 220 V~인지 확인하여 주세요.
- 초미풍으로 동작하고 있나요? 풍량 버튼을 눌러 약풍 혹은 강풍으로 바꿔보세요.

날개에서 “딱딱” 소리가 나요

- 날개 및 안전망이 확실히 조립이 되었나요?
- 안전망이 찌그러져 날개가 걸려 있지 않나요?
- 날개 고정구를 확실하게 고정하였나요?
- 모터축과 날개의 홈이 밀착되게 조립하였나요?
- 위 사항을 점검한 후에도 동작이 되지 않을 경우에는 엠엔 서비스센터에 의뢰하여 주십시오.

제품 규격

모 델 명	QK-22RSW
제 품 중 량	약 3.6 kg
전 원	220 V~/60 Hz
소 비 전 력	70 W
날 개 크 기	22 cm
제 품 크 기	(W)310*(D)310*(H)628 mm

제품보증서

서비스에 대하여

저희 (주)엠엔에서는 품목별 소비자 피해 보상규정 공정거래위원회 고시기준에 따라 아래와 같이 제품에 대한 보증을 실시합니다. 서비스 요청 시 (주)엠엔 또는 지정된 협력사에서 서비스 합니다.
보상 여부 및 내용 통보는 요구일로부터 7일 이내에, 피해 보상은 통보일로부터 14일 이내에 해결하여 드립니다.

제 품 명			
구 입 일	년 월 일	SERIAL NO.	
구입대리점		판 매 금 액	

■ 무상서비스 일반 제품을 영업용으로 전환하여 사용할 경우의 무상 보증기간은 반으로 단축 적용됩니다. (예 : 목욕탕, 숙박업소, 헬스클럽, 연수원, 기숙사, PC방 등의 공용 사용장소)

	소비자 피해 유형	제품보증기간 이내	제품보증기간 이후
부품보유기간내 정상적인 사용 상태에서 발생한 성능, 기능상의 고장 발생시	• 구입 후 10일 이내에 중요한 수리를 요할 때	제품교환 또는 구입가 환급	해당없음
	• 구입 후 1개월 이내에 중요한 수리를 요할 때	제품교환 또는 무상수리	해당없음
	• 제품 구입시 운송과정 및 제품 설치 중 발생한 피해	제품교환	해당없음
	• 교환된 제품이 1개월 이내에 중요한 수리를 요하는 고장발생	구입가 환급	해당없음
	• 교환 불가능시	구입가 환급	해당없음
	• 동일 하자로 2회까지 고장 발생시	무상수리	유상수리
	• 동일 하자로 3회째 고장 발생시	제품교환 또는 구입가 환급	유상수리
	• 서로 다른 하자로 5회째 고장 발생시	제품교환 또는 구입가 환급	유상수리
	• 소비자가 수리요청한 제품을 사업자가 분실한 경우	제품교환 또는 구입가 환급	정액 감가상각 잔여금액에 10 %를 가산하여 환급
	• 부품보유기간내 수리용 부품이 보유하고 있지 않아 수리가 불가능한 경우	제품교환 또는 구입가 환급	정액 감가상각 잔여금액에 구입가의 10 %를 가산하여 환급
소비자의 고의, 과실로 인한 고장인 경우	• 수리가 불가능한 경우	유상수리에 해당하는 금액 징수 후 제품교환 또는 환급	정액 감가상각 잔여금액에 구입가의 10 % 가산하여 환급
	• 수리가 가능한 경우	유상수리	유상수리

유상서비스

기구세척, 조정, 사용설명, 설치 등 제품고장이 아닌 경우	소비자 과실로 고장난 경우	그 밖의 경우
<ul style="list-style-type: none"> • 사용설명 및 분해하지 않고 간단한 조정시 • 인터넷, 컴퓨터 등의 외부 환경 문제시 • 배송된 제품 초기 설치 및 판매점에서 부실하게 설치해주어 재설치시 • 제품의 이동으로 인한 설치 변경시 • 제품 내/외부 먼지 세척 및 이물제거시 • 타사 제품(소프트웨어 포함)으로 인한 고장시 	<ul style="list-style-type: none"> • 소비자의 취급 부주의 및 잘못된 수리, 개조하여 고장 발생시 • 전기용량을 틀리게 사용하여 고장이 발생한 경우 • 설치 후 이동시 떨어뜨림 등에 의한 고장, 손상 발생시 • 당사에서 미지정된 소모품, 옵션품 사용으로 고장 발생시 • (주)엠엔 기사가 아닌 사람이 수리하여 고장 발생 시 	<ul style="list-style-type: none"> • 천재지변(화재, 염해, 수해 등)에 의한 고장 발생시 • 소모성 부품의 수명이 다한 경우

■ 기타 상기에 규정되지 않는 소비자 피해유형은 소비자 피해보상규정 (공정거래위원회 고시기준)에 따릅니다.

■ 고장이 아닌 경우 서비스를 요청하면 요금을 받게 되므로 반드시 사용설명서를 읽어 주세요.
(수리가 불가능한 경우 별도 기준에 준함)

이 보증서는 대한민국에서만 사용되며 다시 발행되지 않으므로 사용설명서와 함께 잘 보관해 주세요.